

DA **Bruksanvisning**
Vaske-tørremaskine
NO **Bruksanvisning**
Kombinert vask-tørk

2

L 76684 NWD

33



**AEG**
perfekt in form und funktion

INDHOLDSFORTEGNELSE

1. OM SIKKERHED.....	3
2. SIKKERHEDSANVISNINGER.....	5
3. PRODUKTBESKRIVELSE.....	7
4. BETJENINGSPANEL.....	7
5. PROGRAMMER	10
6. FORBRUGSVÆRDIER.....	14
7. TILVALG.....	15
8. INDSTILLINGER.....	16
9. FØR FØRSTE ANVENDELSE.....	16
10. DAGLIG BRUG.....	17
11. DAGLIG BRUG - KUN TØRRING.....	20
12. DAGLIG BRUG - VASK OG TØRRING.....	21
13. RÅD OG TIP.....	23
14. VEDLIGEHODELSE OG RENGØRING.....	25
15. FEJLFINDING.....	28
16. TEKNISKE DATA.....	32

FOR PERFEKTE RESULTATER

Tak fordi du valgte dette produkt fra AEG. Vi har skabt det, så du kan nyde en uovertruffen funktionsevne i mange år med nyskabende teknologi, der gør livet lettere – funktioner, som du ikke finder i almindelige apparater. Brug et par minutter på at læse mere – så du kan få det bedste ud af det.

Besøg vores websted for at:



Få rådgivning, brochurer, fejlfinding, serviceinformation:
www.aeg.com



Registrere dit produkt for bedre service:
www.registeraeg.com



Købe tilbehør, forbrugsvarer og originale reservedele til dit apparat:
www.aeg.com/shop

KUNDEPLEJE OG SERVICE

Brug altid originale reservedele.

Sørg for at have følgende data tilgængelig, når du kontakter vores autoriserede servicecenter: Model, PNC, serienummer.

Du finder oplysningerne på maskinens typeskilt.



Advarsel/Forsigtig-Sikkerhedsanvisninger



Generelle oplysninger og gode råd



Miljøoplysninger

Ret til ændringer uden varsel forbeholdes.

1. ⚠️ OM SIKKERHED

Læs brugsanvisningen grundigt, før apparatet installeres og tages i brug. Producenten kan ikke drages til ansvar, hvis apparatet installeres forkert og anvendelsen forårsager skade. Opbevar altid brugsanvisningen sammen med apparatet til eventuel fremtidig brug.

1.1 Sikkerhed for børn og andre udsatte personer



ADVARSEL!

Risiko for kvælning, personskade eller permanent invaliditet.

- Apparatet kan bruges af børn fra 8 år og opefter samt af personer med nedsat fysisk, sensorisk eller psykisk funktionsevne, eller som mangler den nødvendige erfaring eller viden, hvis de er under opsyn eller er blevet instrueret i at bruge apparatet på en sikker måde samt forstår de medfølgende farer.
- Børn må ikke lege med apparatet.
- Børn på under 3 år skal holdes på afstand, med mindre de overvåges konstant.
- Opbevar al emballage utilgængeligt for børn.
- Opbevar alle opvaskemidler utilgængeligt for børn.
- Lad ikke børn og husdyr komme tæt på apparatet, mens lugen er åben.
- Rengøring og vedligeholdelse må ikke udføres af børn uden overvågning.

1.2 Generelt om sikkerhed

- Apparatets specifikationer må ikke ændres.
- Apparatet kan monteres som fritstående eller under køkkenbordet med korrekt plads.
- Installér ikke apparatet bag en dør, der kan låses, en skydedør eller en dør med et hængsel på den modsatte side, hvor apparatets låge ikke kan åbnes helt.

- Sæt først netstikket i stikkontakten ved installationens afslutning. Sørg for, at der er adgang til elstikket efter installationen.
- Ventilationsåbningerne i bunden (hvis relevant) må ikke tildækkes af et gulvtæppe.
- Sørg for god ventilation i det lokale, hvor tørretumbleren installeres, så der ikke kan dannes gasser i rummet fra andre apparater, der bruger brændstof som f.eks. gas, eller fra åbne ildsteder.
- Udblæsningsluft må ikke blive sendt ud i et aftræksrør, der bruges til udblæsningsgasser fra apparater, der afbrænder gas eller andre brændstoffer (hvis relevant).
- Vandtrykket (minimum og maksimum) skal være mellem 0,5 bar (0,05 MPa) og 8 bar (0,8 MPa).
- Overhold det maksimale 8 kg genstande, der kan ilægges (se kapitlet "Programtabel").
- Apparatet skal sluttes til vandledningsnettet ved hjælp af de nye medfølgende slangesæt. Gamle slangesæt må ikke genbruges.
- Hvis netledningen er beskadiget, skal den af sikkerhedsgrunde udskiftes af producenten, et autoriseret servicecenter eller en tekniker med tilsvarende kvalifikationer.
- Tør fnug væk, der har ophobet sig omkring apparatet.
- Hvis tøjet er tilsmudset med substanser som for eksempel madolie, acetone, alkohol, benzin, petroleum, pletfjerner, terpentiner, voks og voksfjerner, skal det vaskes i varmt vand tilsat ekstra vaskemiddel, før det tørres i vaskemaskinen/tørretumbleren.
- Brug ikke apparatet, hvis der er blevet anvendt industrielle kemikalier til rengøring.
- Tør ikke uvasket tøj i tørretumbleren.
- Genstande som skumgummi (latexgummi), badehætter, vandtætte tekstiler, ting med gummibagside og tøj eller puder forsynet med skumgummiindlæg må ikke tørres i vaskemaskinen/tørretumbleren.

- Skyllemidler og lignende produkter skal bruges som angivet på produktets emballage.
- Tag alle genstande ud af lommerne, som f.eks. lightere og tændstikker.
- Stands aldrig vaskemaskinen/tørretumbleren, før tørreprogrammet er helt slut, med mindre alt tøjet hurtigt tages ud og bredes ud, så varmen kan slippe væk.
- Varmelegemet slås fra i sidste del af vaske/tørreprogrammet (nedkølingstrin). Det sikrer, at tøjet efterlades i maskinen med en temperatur, der ikke kan skade tøjet.
- Undlad at bruge højtryksrensere eller damp til at rengøre apparatet.
- Rengør apparatet med en fugtig, blød klud. Brug kun et neutralt rengøringsmiddel. Brug ikke slibende midler, skuresvampe, opløsningsmidler eller metalgenstande.
- Sluk for apparatet, og tag stikket ud af kontakten inden vedligeholdelse.

2. SIKKERHEDSANVISNINGER

2.1 Installation

- Følg installationsvejledningen, der følger med apparatet.
- Undlad at installere eller bruge apparatet, når temperaturen er mindre end 0°C, eller på steder, hvor det udsættes for vejrligets påvirkning.
- Flyt altid apparatet lodret.
- Sørg for, at der er luftcirkulation mellem apparatet og gulvet.
- Fjern al emballagen og transportboltene.
- Sørg for, at gulvet, hvor apparatet skal stå, er plant, stabilt, varmekfast og rent.
- Behold transportboltene. Når du flytter apparatet igen, skal du blokere tromlen.
- Vær altid forsigtig, når du flytter apparatet, da det er tungt. Brug altid sikkerhedshandsker.
- Undlad at installere eller bruge et beskadedet apparat.
- Undlad at installere eller bruge apparatet, når temperaturen er mindre end 0°C, eller på steder, hvor det udsættes for vejrligets påvirkning.
- Installér ikke apparatet på et sted, hvor apparatets luge ikke kan åbnes helt.
- Juster benene for at få det nødvendige mellemrum mellem apparatet og et evt. tæppe.
- Når apparatet står i den endelige position, kontrolleres det, at det er i vater. Skru benene op og ned, indtil apparatet er i vater, hvis dette ikke er tilfældet.

2.2 Tilslutning, el



ADVARSEL!

Risiko for brand og elektrisk stød.

- Apparatet skal tilsluttes strøm m/jord, jvf. Stærkstrømsreglementet.
- Brug altid en korrekt monteret lovlig tilslutningskontakt.
- Brug ikke multistik-adaptere og forlængerledninger.
- Undgå at slukke for maskinen ved at trække i ledningen. Tag altid fat i selve netstikket.
- Undgå at berøre netledningen eller netstikket, hvis du har våde hænder.
- Kun for Storbritannien og Irland: Apparatet har et 13 amp netstik. Hvis sikringen i netstikket skal udskiftes, skal du bruge en sikring på 13 amp ASTA (BS 1362).
- Dette apparat opfylder gældende EØF-direktiver.

2.3 Tilslutning, vand

- Pas på du ikke beskadiger vandslangerne.
- Inden du tilslutter apparatet til nye rør eller rør, som ikke har været i brug i lang tid, skal du lade vandet løbe, indtil det bliver klart.
- Kontrollér, at der ikke er nogen utætheder, første gang du bruger apparatet.

2.4 Brug



ADVARSEL!

Risiko for personskade, elektrisk stød, brand, forbrændinger eller skade på apparatet.

- Brug kun apparatet i et husholdningsmiljø.
- Apparatets specifikationer må ikke ændres.
- Undlad at bruge brændbare produkter eller ting, der er fugtet med brændbare produkter, i apparatet eller i nærheden af eller på dette.
- Rør ikke ved lugeglasset, mens et program er i gang. Glasset kan være varmt.
- Tør ikke beskadigede genstande, som indeholder polstring eller fyld.
- Hvis du har vasket dit vasketøj med en pletfjerner, skal du starte et ekstra skylleprogram, inden du starter et tørreprogram.
- Sørg for at fjerne alle metalgenstande fra vasketøjet.
- Tør kun stoffer, som er egnet til tørring i vaske-tørremaskinen. Følg instruktionerne på stofmærket.
- Plastikgenstande er ikke varmetale.
 - Hvis du bruger en vaskebold, skal du tage den ud, før du indstiller tørreprogrammet.
 - Brug ikke en vaskebold, når du vælger et non-stop program.



ADVARSEL!

Risiko for skader på mennesker eller apparat.

- Undgå at sidde eller stå på den åbne luge.
- Tør ikke dryppende vådt tøj i maskinen.

2.5 Bortskaffelse

- Tag stikket ud af kontakten.
- Klip elledningen af, og kassér den.
- Fjern lågens lås, så børn og kæledyr ikke kan blive lukket inde i apparatet.

3. PRODUKTBESKRIVELSE

3.1 Overblik over apparat

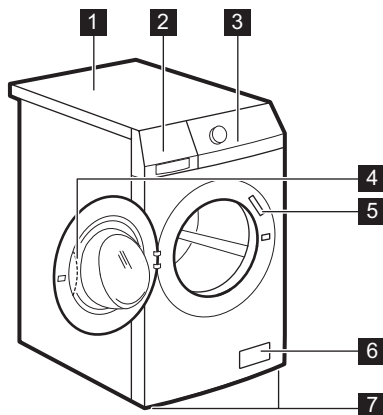

- 1 Bordplade
- 2 Beholder til vaskemiddel
- 3 Betjeningspanel
- 4 Lugehåndtag
- 5 Mærkeplade
- 6 Filter til afløbspumpe
- 7 Ben til justering af apparatet

3.2 Fastgørelsespladesæt (4055171146)

Fås hos den autoriserede forhandler.

Hvis du installerer apparatet over gulvniveau, skal du fastgøre apparatet på fastgørelsespladerne.

Læs omhyggeligt de anvisninger, der følger med tilbehøret.

4. BETJENINGSPANEL

4.1 Beskrivelse af betjeningspanel

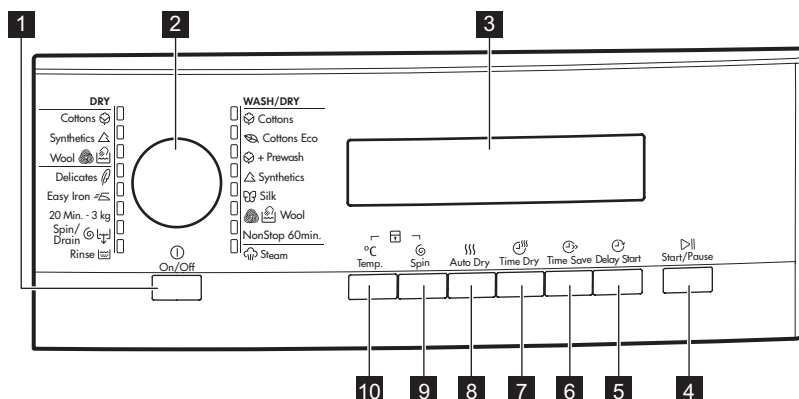

1 Til/Fra -knap

2 Programvælger

- 3 Visning
- 4 Start/pause -knap ▶||
- 5 Udskudt Start -knap ↻
- 6 Tidsbesparelse -knap ⌚
- 7 Tørretid -knap ☼
- 8 Automatisk tørring -knap ☼☼☼
- 9 Centrifugering -knap 🌀
- 10 Temperatur -knap °C

4.2 Display

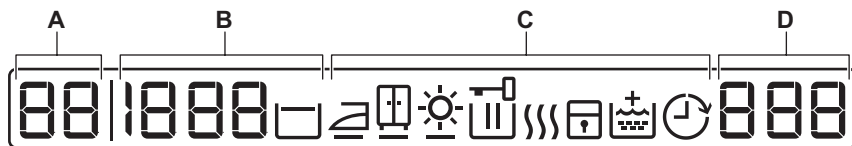









Temperaturområde:

A	88	Lampe for temperatur
	--	Lampe for koldt vand.

Centrifugeringsområde:

B	1888	Lampe for centrifugeringshastighed
	- - -	Lampen for ingen centrifugering ¹⁾
	☐	Lampe for skyllestop

¹⁾ Kun tilgængeligt for centrifugerings-/udtømningsprogrammet.

Symboler for tørhedsgrad ¹⁾ :	
	Strygetørt
	Skabstørt
	Ekstra Tørt
Display-indikatorer ²⁾ :	
C	 Låst låge - Du kan ikke åbne lågen, når symbolet er tændt. Du kan først åbne lugen, når symbolet er slukket.
	 Vaskefase
	 Tørrefase
	 Børnesikring
	 Ekstra skylning
	 Udskudt start

1) De aktiveres, når du vælger et automatisk tørreprogram.





2) Symbolerne vises på displayet, når den relaterede fase eller funktion indstilles.

Området for tid:	
	1:25 Programvarighed (vask og/eller tørring) Når programmet starter, tæller tiden ned i trin af 1 minut.
	2h Udskudt start Når du trykker på knappen for udskudt start, viser displayet den udskudte starttid.
D	E20 Alarmkoder Hvis apparatet har en funktionsfejl, viser displayet alarmkoder. Se under 'Fejlfinding'.
	E r r Fejlmeddelelse Displayet viser denne meddelelse i nogle sekunder, når: <ul style="list-style-type: none"> • Du ikke kan indstille en funktion med vaskeprogrammet. • Du prøver at ændre vaskeprogrammet, mens det er i gang.
	0 Programmet er slut

5. PROGRAMMER

5.1 Programtabel

Program Temperaturområde	Maksimal fyldning Maks. centrifugeringshastighed	Beskrivelse af programmet (Arten af vasketøj og graden af snavs)
Vaskeprogrammer		
 Koge- / Kulørtvask 95°C - koldt	8 kg 1600 o/m	Hvid og kulørt bomuld. Normalt og let snavset.
 Bomuld Eco ¹⁾ 60°C - 40°C	8 kg 1600 o/m	Hvidt og farvægte bomuld. Normalt snavset. Energiforbruget nedsættes, og vaskeprogrammets varighed forlænges.
 + Prewash Koge-/Kulørt + Forvask 95°C - koldt	8 kg 1600 o/m	Hvid og kulørt bomuld. Meget og normalt snavset.
 Syntetisk vask 60°C - koldt	3.5 kg 1200 o/m	Syntetiske eller blandede ting. Normalt snavset.
 Silk 30°C	1 kg 1200 o/m	Specialprogram til silke og blandede syntetiske genstande.
 Uld / Håndvask 40°C - koldt	1.5 kg 1200 o/m	Uld, der kan vaskes i maskine, uld til håndvask og sart stoffer med symbolet for «håndvask». ²⁾
NonStop 60min. 40°C - 30°C	1 kg 1200 o/m	Komplet program bestående af vask og tørring af en lille portion blandet tøj (bomuld og syntetisk).
 Damp 40°C	1,5 kg	Dampprogram til bomuldsting og syntetiske ting. Dette program hjælper med at opfriske og fjerne vasketøjets folder.
 Skylning Koldt	8 kg 1600 o/m	Til at skylle og centrifugere vasketøjet. Alle stoffer.
 Centr./Tømning ³⁾	8 kg 1600 o/m	Til at centrifugere vasketøjet og tømme vandet ud af tromlen. Alle stoffer.

Program Temperaturområde	Maksimal fyldning Maks. centrifugeringshastighed	Beskrivelse af programmet (Arten af vasketøj og graden af snavs)
20 Min. - 3 kg 40°C - 30°C	3 kg 1200 o/m	Bomuldsting og syntetiske ting med let snavs , eller som kun er blevet brugt én gang.
 Strygelet 60°C - koldt	3.5 kg 800 o/m	Syntetiske ting, der skal vaskes mildt. Normalt og let snavset. ⁴⁾
 Finvask 40°C - koldt	3.5 kg 1200 o/m	Sarte tekstiler som akryl, viskose, polyester. Normalt snavset.
Tørreprogrammer		
 Uld	1 kg	Tørreprogram til uld .
 Syntetisk vask	2 kg	Tørreprogram til syntetiske ting .
 Koge- / Kulørtvask	4 kg	Tørreprogram for bomuldsting .

1) Vaskeprogrammet Bomuld Eco ved 60°C med en mængde på 8 kg og tørreprogrammet Koge- / Kulørtvask er referenceprogrammet for de opgivne data i energimærkningen, iht. standarderne i direktiv 92/75/EØF.







 Vaskefasens vandtemperatur kan variere fra den temperatur, der er angivet for det indstillede program.















2) Under denne cyklus roterer tromlen langsomt for at sikre en mild vask. Det ser måske ud som om, at tromlen ikke roterer eller ikke roterer korrekt. Dette anses for at være en normal drift af apparatet.

3) Vælg centrifugeringshastighed. Kontrollér, at det passer til vasketøjet. Hvis du indstiller funktionen "Ingen centrifugering", er kun tømningssfasen tilgængelig.

4) For at reducere folder i vasketøjet regulerer denne cyklus vandtemperaturen og udfører en mild vask- og centrifugeringsfase. Apparatet foretager ekstra skyllinger. Programmet er ikke kompatibelt med tørring.

Kompatibel med programtilvalg

Program				 1)	 2)	
Koge- / Kulørtvask 	■		■	■	■	■
Bomuld Eco 	■		■	■	■ 3)	■

Program				 1)	 2)	
Koge-/Kulørt + Forvask  + Prewash						
Syntetisk vask 	■		■	■	■	■
Silk 	■		■	■	■	■
Uld / Håndvask 	■		■			■
NonStop 60min.						
Damp 	■		■	■	■	■
Skylning 	■					■
Centr./Tømning ⁴⁾ 	■		■	■	■	■
20 Min. - 3 kg	■		■	■	■	■
Strygelet 	■		■			■
Finvask 	■		■	■		■

1) Hvis den permanente ekstra skylningsfunktion er aktiveret, tilføjer apparatet nogle ekstra skylninger. Hvis du indstiller en lav centrifugeringshastighed i skylleprogrammet, udfører apparatet skånsomme skylninger og en kort centrifugering.

2) Hvis du indstiller en kortere varighed, anbefaler vi, at du mindsker mængden af vasketøj. Det er muligt at fylde apparatet helt op, men vaskeresultaterne reduceres dog.

3) Ved dette program kan du kun tilvælge den ekstra hurtige vask.

4) Vælg centrifugeringshastighed. Kontrollér, at det passer til vasketøjet. Hvis du indstiller funktionen "Ingen centrifugering", er kun tønningsfasen tilgængelig.

5.2 Automatisk tørring

Tørhedsgrad	Stoffets art	Fyldning
 Ekstra Tørt Frottéstoffer	Bomuld og hør (badekåber, badehåndklæder osv.)	op til 4 kg

Tørhedsgrad	Stoffets art	Fyldning
 Skabstørt¹⁾ Tøj, der kan lægges på plads	Bomuld og hør (badekåber, badehåndklæder osv.)	op til 4 kg
	Syntetiske stoffer og blandingsfibre (bluser, sweatere, undertøj, duge)	op til 2 kg
	Silketøj (bluse, skjorte, tøj..)	op til 1 kg
	Udltøj (uldtrøje)	op til 1 kg
 Strygetørt Egnet til strygning	Bomuld og hør (lagener, duge, skjorter osv.)	op til 4 kg

¹⁾ **Oplysninger til testinstitut** I overensstemmelse med EN 50229 skal testen udføres på den FØRSTE tørring med maksimal tørrekapacitet (fyldningssammensætning i henhold til EN61121) ved at indstille programmet AUTOMATISK SKABSTØRT til Bomuld. Den ANDEN tørring med det resterende skal testes ved at indstille programmet AUTOMATISK SKABSTØRT til Bomuld.

5.3 Tørring med fast varighed

Tørhedsgrad	Stoffets art	Fyldning (kg)	Centrifugering-shastighed (o/m)	Anbefalet varighed (min.)
Ekstra Tørt Frottéstoffer	Bomuld og hør (badekåber, badehåndklæder osv.)	4	1600	165 - 180
		2	1600	90 - 100
		1	1600	60 - 70
Skabstørt Tøj, der kan lægges på plads	Bomuld og hør (badekåber, badehåndklæder osv.)	4	1600	155 - 170
		2	1600	80 - 90
		1	1600	50 - 60
Skabstørt Tøj, der kan lægges på plads	Syntetiske stoffer og blandingsfibre (bluser, sweatere, undertøj, duge)	2	1200	90 - 105
		1	1200	40 - 50
	Uld (uldsweatere)	1	1200	80 - 100
	Silk (bluser, skjorter, tøj osv.)	1	1000	80

Tørhedsgrad	Stoffets art	Fyldning (kg)	Centrifugeringshastighed (o/m)	Anbefalet varighed (min.)
Strygetørt Egnet til strygning	Bomuld og hør (lagener, duge, skjorter osv.)	4	1600	110 - 125
		2	1600	65 - 75
		1	1600	40 - 50

5.4 Woolmark Apparel Care - Blå



- Uldvaskeprogrammet i denne maskine er godkendt af virksomheden Woolmark til vask af uldtøj, der er mærket som "håndvask", såfremt tøjet vaskes i henhold til

instruktionerne på vaskemærket samt anvisningerne fra producenten af denne vaskemaskine. Følg vaskemærket for at få tørre- og andre vaskeinstruktioner. M1380

- Uldtørreprogrammet i denne maskine er godkendt af virksomheden Woolmark til tørring af uldtøj, der er mærket som "håndvask", såfremt tøjet tørres i henhold til instruktionerne på vaskemærket samt anvisningerne fra producenten af denne maskine. Følg vaskemærket for at få andre vaskeinstruktioner. M1381 I UK, Irland, Hong Kong og Indien er Woolmark-symbolet et certificeringsvaremærke.

6. FORBRUGSVÆRDIER



Dataene i denne tabel er omtrentlige. Forskellige årsager kan ændre dataene: mængden og typen af vasketøj, vandet og den omgivende temperatur.



Ved programstart viser displayet varigheden af programmet for den maksimale fyldning.

I løbet af vasken beregnes programvarigheden automatisk og kan reduceres mærkbart, hvis mængden af vasketøj er mindre end den maksimale kapacitet (fx bomuld 60°C, maks. fyldning 8 kg, programmets varighed er over 2 timer; reel fyldning 1 kg, programmets varighed når ikke 1 time).

Når maskinen beregner den reelle programvarighed, blinker der en prik i displayet.

Programmer	Mængde (kg)	Energiforbrug (kWh)	Vandforbrug (liter)	Omtrentlig programvarighed (minutter)
Koge-/Kulørt 60 °C	8	1.35	67	175
Bomuld Eco Energispareprogrammet for bomuld 60 °C ¹⁾ .	8	1.07	63	241
Koge-/Kulørt 40 °C	8	0.85	67	170
Syntetisk 40 °C	3.5	0.40	48	115
Finvask 40 °C	3.5	0.50	55	80
Uld/håndvask 30 °C	1.5	0.25	45	60

¹⁾ «Energispareprogrammet for bomuld » ved 60°C med en fyldning på 8 kg er referenceprogram for de opgivne data i energimærkningen, i overensstemmelse med standarderne i Direktiv 92/75/EØF

7. TILVALG

7.1 Temperatur

Indstil denne funktion for at ændre standardtemperaturen.

Lampe **--** = koldt vand.

Displayet viser den indstillede temperatur.

7.2 Centrifugering

Med denne funktion kan du mindske standard centrifugeringshastigheden.

Displayet viser lampen for den indstillede hastighed.

Ekstra centrifugeringstilvalg: Ingen centrifugering

- Indstil denne funktion for at fjerne alle centrifugeringsfaser.
- Indstil den til meget sarte stoffer.
- Skyllefasen bruger mere vand til visse vaskeprogrammer.

- Displayet viser indikatoren **---**.

Skyllestop

- Indstil dette tilvalg for at forhindre, at vasketøjet bliver krøllet.
- Vaskeprogrammet stopper uden at tømme vandet ud af tromlen. Tromlen drejer jævnt for at forhindre, at vasketøjet bliver krøllet.

- Lugen forbliver låst. Du skal tømme vandet ud for at låse lugen op.
- Displayet viser indikatoren .



Ved udtømning af vand henvises til "Ved programslut".

7.3 Automatisk tørring

Tryk på denne knap for at indstille en af 3 automatiske tørhedsgrader, der foreslås af apparatet. Displayet viser symbolet for den indstillede grad:

-  **Strygetørt** – vasketøj, der skal stryges
-  **Skabstørt** – vasketøj, der skal lægges væk
-  **Ekstra tørt** – vasketøj, der skal tørres helt



Du kan **ikke** vælge alle automatiske niveauer for hver slags stof.

7.4 Tørretid

Tryk på knappen for at vælge den tid, der passer til det tøj, du skal tørre. Displayet viser den indstillede værdi.

Hver gang, der trykkes på denne knap, øges tidsværdien med 5 minutter.



Du kan **ikke** indstille alle tidsværdier for forskellige stoftyper.

7.5 Tidsbesparelse

Med dette tilvalg kan du mindske programmets varighed.

- Tryk én gang for at indstille "Forkortet varighed" for ting med moderat snavs.

- Tryk to gange for at indstille "Ekstra, Kvik" for ting, der næsten ikke er snavs.



Visse programmer kan kun bruge et af de to tilvalg.

7.6 Udskudt Start

Med dette tilvalg kan du udskyde starten af et program fra 30 minutter til 20 timer.

Displayet viser den tilknyttede lampe og udskudte tid.

8. INDSTILLINGER

8.1 Akustiske signaler

Lydsignalerne høres, når:

- Du aktiverer apparatet.
- Du deaktiverer apparatet.
- Du trykker på knapperne.
- Programmet er færdigt.
- Der er en funktionsfejl i apparatet.

For at **deaktivere/aktivere** lydsignalerne, skal du trykke på Drying Level og Drying Time samtidigt i 6 sekunder.



Hvis du deaktiverer lydsignalerne, fortsætter de med at blive udsendt, når der er en funktionsfejl i apparatet.

8.2 Børnesikring

Med denne funktion kan du forhindre, at børn leger med kontrolpanelet.

- For at **aktivere/deaktivere** dette tilvalg skal du trykke på Temp. og Spin samtidigt, indtil lampen  **tænder/slukker**.

Du kan aktivere dette tilvalg:

- Efter du trykker på Start/pause : tilvalgene og programknappen er låst.
- Før du trykker på Start/pause: kan apparatet ikke starte.

8.3 Permanent ekstra skylning

Med denne funktion får du permanent en ekstra skylning, når du indstiller et nyt program.

- For at **aktivere/deaktivere** dette tilvalg skal du trykke på Time Save og Delay Start samtidigt, indtil lampen Ekstra skylning **tænder/slukker**.

9. FØR FØRSTE ANVENDELSE

1. Kom 2 liter vand i vaskemiddelrummet til vaskefasen. Dette aktiverer afløbssystemet.
2. Kom lidt vaskemiddel i rummet for vaskefasen.
3. Indstil og start et program til bomuld ved den højeste temperatur uden vasketøj.

Dette fjerner alt eventuelt snavs fra tromle og kar.

10. DAGLIG BRUG

10.1 Ilægning af vasketøjet

1. Åbn apparatets luge
2. Kom vasketøjet i tromlen, én ting ad gangen.
3. Ryst tøjet, inden du lægger det i apparatet.

Sørg for ikke at lægge for meget vasketøj i tromlen.

4. Luk lugen godt til.

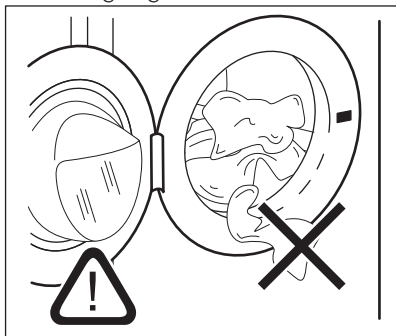

PAS PÅ!

Sørg for, at der ikke sidder tøj i klemme mellem lugebælgen og lugen. Der er risiko for vandlækage og at tøjet bliver ødelagt.

10.2 Påfyldning af vaske- og plejemidler

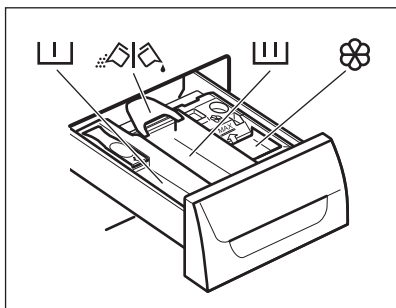

Rum til forvaskemiddel, iblødlægning eller pletfjerner.



Rum til vaskefasen.



Rum til flydende tilsætningsmidler (skyllemiddel, stivelse).

MAX Maks. niveau af mængde flydende tilsætningsmidler.



Klap til pulver eller flydende vaskemiddel.



Følg altid de anvisninger, du finder på vaskemiddelprodukternes emballage.

10.3 Kontroller klappens position

1. Træk beholderen til vaskemiddel så langt ud, den kan komme.
2. Tryk grebet ned for at fjerne beholderen.

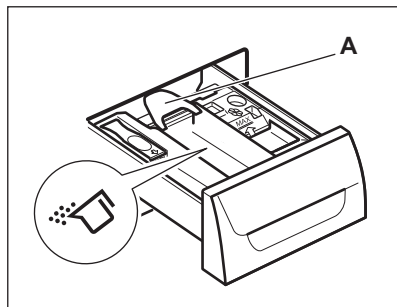

3. Drej klappen op for at bruge pulvervaskemiddel.

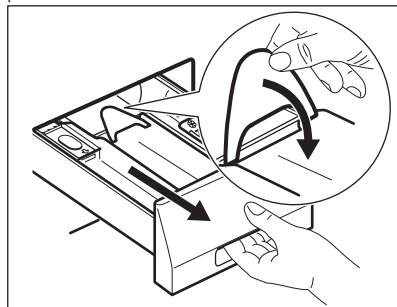

4. Drej klappen ned for at bruge flydende vaskemiddel.

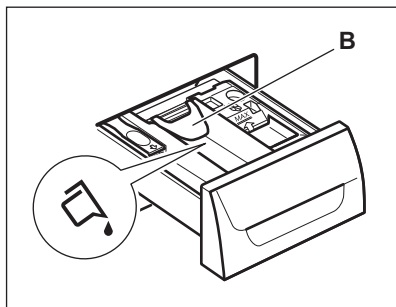

Når klappen er i positionen NED:

- Brug hverken geleagtige eller tyktflydende vaskemidler.
- Hæld ikke mere flydende vaskemiddel i end grænsen på klappen.
- Indstil ikke forvaskfasen.
- Indstil ikke den udskudte start-funktion.

5. Afmål vaskemiddel og skyllemiddel.
6. Luk omhyggeligt beholderen til vaskemiddel.

Sørg for, at klappen ikke forårsager en blokering, når du lukker skuffen.

10.4 Aktivering af apparatet

1. Åbn vandhanen.
2. Sæt stikket i stikkontakten.
3. Tryk på knappen Til/Fra for at tænde for apparatet.

Der udsendes en kort tone.

10.5 Indstilling af et program

1. Drej programknappen, og indstil programmet:
 - Den tilsvarende programlampe tændes.
 - Kontrollampen for Start/pause blinker.
 - Displayet viser: Standardtemperaturen, centrifugeringshastigheden, programlamper for

programfaserne og programmets varighed.

2. Om nødvendigt kan du ændre temperaturen, centrifugeringshastigheden, programmets varighed eller tilføje tilgængelige funktioner. Når du aktiverer en funktion, tændes kontrollampen for den indstillede funktion.



Hvis du indstiller noget forkert, viser displayet meddelelsen **Err**.

10.6 Start af et program uden udskudt start

Tryk på knappen Start/pause for at starte programmet.

Den relevante lampe holder op med at blinke og forbliver tændt.

På displayet begynder lampen for driftsfasen at blinke.

Programmet starter, lugen låses.

Displayet viser lampen .



Udtømningspumpen kan køre i en kort periode, når apparatet fyldes med vand.

10.7 Apparatets handlinger



Efter ca. 15 minutter fra start af programmet:

- Apparatet justerer automatisk vasketiden efter tøjet, du har lagt i tromlen, for at få de perfekte vaskeresultater inden for den minimalt nødvendige tid.
- Displayet viser den nye tidsværdi.

10.8 Start af et program med udskudt start

1. Tryk gentagne gange på knappen Udskudt Start, indtil displayet viser antallet af udskudte minutter eller timer.

Den tilhørende lampe tændes.

2. Tryk på Start/pause-knappen.

Apparatet starter nedtællingen til den udskudte start.

Når nedtællingen er slut, starter programmet automatisk.

- i** Inden du trykker på knappen Start/pause for at starte maskinen, kan du annullere eller ændre indstillingen af den udskudte start.

10.9 Annullering af udskudt start

Sådan annulleres den udskudte start:

1. Tryk på knappen Start/pause for at indstille apparatet til pause. De tilsvarende lamper blinker.
2. Tryk gentagne gange på knappen Udskudt Start, indtil displayet viser .
3. Tryk på knappen Start/pause igen for straks at starte programmet.

10.10 Afbrydelse af et program og ændring af en funktion

Du kan kun ændre visse funktioner, inden de går i gang.

1. Tryk på Start/pause-knappen. De tilsvarende lamper blinker.
2. Skift den indstillede funktion.
3. Tryk på knappen Start/pause igen. Programmet fortsætter.

10.11 Annullering af et igangværende program

1. Tryk på knappen Til/Fra for at annullere programmet og for at slukke for apparatet.
 2. Tryk på knappen Til/Fra igen for at tænde for apparatet.
- Nu kan du indstille et nyt vaskeprogram.

- i** Før der startes et nyt vaskeprogram, tømmes apparatet muligvis for vand. Hvis det er tilfældet, skal du kontrollere, at der stadig er vaskemiddel i beholderen til vaskemiddel. Hvis det ikke er tilfældet, skal du fylde vaskemiddel i igen.

10.12 Åbning af lugen

- i** Hvis vandets temperatur og niveau i tromlen er for højt, og tromlen stadigvæk drejer rundt, kan du ikke åbne lugen.

Apparatets luge er låst, mens et program eller den senere start er i gang.

1. Tryk på knappen Start/pause. Indikatoren for den relevante lugelås slukkes i displayet.
2. Åbn lugen til apparatet.
3. Luk lugen, og tryk på knappen Start/pause.

Programmet eller den udskudte start fortsætter.

10.13 Programslut

Når programmet er færdigt, standser maskinen automatisk. Lydsignalet lyder (hvis det er aktiveret).

På displayet vises , og lampen for lugens lås  slukkes.

Start/pause-kontrollampen slukkes.

1. Tryk på knappen Til/Fra for at slukke for apparatet. Fem minutter efter afslutningen af programmet slukker energisparefunktionen automatisk for apparatet.

- i** Når du tænder for apparatet igen, viser displayet afslutningen af det program, der sidst er blevet indstillet. Drej programknappen for at indstille et nyt program.

2. Fjern vasketøjet i apparatet.
3. Sørg for, at tromlen er tom.
4. Lad lugen stå på klem for at forhindre mug og lugte

10.14 Vandudtømning efter programslut

Vaskeprogrammet er færdigt, men der er vand i tromlen:

Tromlen drejer jævnt for at forhindre, at vasketøjet krøller.

Lampen for lugens lås  tænder. Lugen forbliver låst.

Du skal tømme vandet ud for at åbne lugen:

1. Sæt om nødvendigt centrifugeringshastigheden ned.
2. Tryk på knappen Start/pause. Apparatet udtømmer vandet og centrifugerer.
3. Når programmet er færdigt, og lampen for lugens lås  slukker, kan du åbne lugen.
4. Tryk på Til/Fra i nogle sekunder for at slukke for apparatet.



Maskinen tømmes og centrifugerer automatisk efter ca. 18 timer.

10.15 AUTO-standby-tilvalget

AUTO-standby-funktionen deaktiverer automatisk maskinen, så det mindsker energiforbruget, når:

- Du ikke bruger maskinen i 5 minutter, inden du trykker på knappen Start/pause. Tryk på knappen Til/Fra igen for at aktivere apparatet.
- Efter 5 minutter fra afslutningen af vaskeprogrammet. Tryk på knappen Til/Fra igen for at aktivere apparatet. Displayet viser afslutningen på det sidst indstillede program. Drej programknappen for at indstille et nyt program.



Hvis du indstiller et program eller et tilvalg, der ender med vand i tromlen, slukker AUTO-standby-funktionen **ikke** for apparatet for at minde dig om at tømme vandet.

11. DAGLIG BRUG - KUN TØRRING



ADVARSEL!
Se kapitlerne om sikkerhed.

11.1 Tørring



ADVARSEL!
Kontrollér, at der åbnet for vandhanen.

1. Tryk på Til/Fra i nogle sekunder for at aktivere apparatet.
2. Læg vasketøjet i én del ad gangen.
3. Drej programknappen til programmet, der skal anvendes til tørringen af genstanden. Displayet

viser tørrelampen  .



Du bør **ikke** overskride de maksimale vasketøjsmængder, der anbefales i brugervejledningen, for at få en god tørring. Vælg **ikke** en centrifugeringshastighed, der er lavere end programmets automatiske hastighed.

11.2 Tørring ved automatiske niveauer

Vasketøjet kan tørres ved foruddefinerede tørhedsgrader:

1. Tryk på Automatisk tørring gentagne gange, indtil displayet viser en af lamperne for tørhedsgrad:
 -  : Lampe for graden STRYGETØRT til bomuldsting
 -  : Lampe for graden SKABSTØRT for bomuldsting, syntetiske ting, uld- og silketing

- ☀️ : Lampe for graden EKSTRA TØRT til bomuldsting

Displayet viser en tidsværdi, der beregnes efter standardstørrelse af vasketøj. Hvis din mængde vasketøj er mere eller mindre end standardstørrelsen, justerer apparatet automatisk tidsværdien under cyklussen.

- Tryk på Start/pause for at starte programmet.

Displayet viser lampen for låst luge .

Tørrelampen  begynder at blinke.





Du kan ikke indstille alle tørhedsgrader for hvilken som helst type vasketøj.

11.3 Tørring med fast varighed

Vasketøjet kan også tørres med en manuelt indstillet tørretid:

- Tryk på Tørretid gentagne gange for at indstille tidsværdien (se tabellen "Programmer for tidsprogrammeret tørring").
 - Displayet viser den indstillede tidsværdi: f.eks. 40. Hver gang, der trykkes på denne knap, øges tidsværdien med 5 minutter.
 - Efter nogle sekunder viser displayet en ny tidsværdi: f.eks. 43. Apparatet beregner også varigheden af anti-krøl og afkølingsfaserne.
- Tryk på Start/pause for at starte programmet.
 - Displayet viser regelmæssigt en ny tidsværdi.

- Tørrelampen  begynder at blinke.
- Displayet viser lampen for låst luge .



Hvis du kun indstiller 10 minutters tørretid, udfører apparatet kun en afkølingsfase. Hvis vasketøjet ikke er tilstrækkeligt tørt, kan du igen indstille en kort tørretid.

11.4 Slut på tørreprogram

Apparatet stopper automatisk.

- Lydsignalerne høres (hvis de er aktive).
-  vises i displayet.
- Kontrollampen Start/pause slukkes.
- I de sidste minutter af tørreprogrammet foretager apparatet en afkølings- og antikrølfase. Lugen er fortsat låst.

Når låst luge  forsvinder på displayet, kan du åbne lugen.

- Tryk på knappen Til/Fra i nogle sekunder for at deaktivere apparatet. Få minutter efter afslutningen af programmet slukker energisparefunktionen automatisk for apparatet.
- Fjern vasketøjet i apparatet. Sørg for, at tromlen er tom.
- Lad lugen stå på klem for at forhindre mug og lugte.

12. DAGLIG BRUG - VASK OG TØRRING



ADVARSEL!

Se kapitlerne om sikkerhed.





Du bør **ikke** overskride de maksimale vasketøjsmængder, der anbefales i brugervejledningen, for at få en god tørring. Vælg **ikke** en centrifugeringshastighed, der er lavere end programmets automatiske hastighed.

12.1 Non-Stop program

- Tryk på Til/Fra i nogle sekunder for at aktivere apparatet.
- Læg vasketøjet i én del ad gangen.

3. Hæld vaskemidlet og tilsætningsstofferne i det rigtige rum.
4. Drej programvælgeren hen på vaskeprogrammet.
Displayet viser lamperne for de forskellige vaskefaser.
5. Indstil de tilgængelige tilvalg.

12.2 Vask og automatisk tørring

1. Tryk på Automatisk tørring gentagne gange, indtil displayet viser en af lamperne for tørhedsgrad:
 -  : Lampe for graden STRYGETØRT til bomuldsting
 -  : Lampe for graden SKABSTØRT for bomuldsting, syntetiske ting, uld- og silketing
 -  : Lampe for graden EKSTRA TØRT til bomuldsting

Displayet viser indikatoren . Tidsværdien på displayet er varigheden af vaske- + tørrecykluserne, beregnet på standardstørrelse af vasketøj.

 For at få en god tørring lader apparatet dig ikke indstille en for lav centrifugeringshastighed for ting, der skal vaskes og tørres.

2. Tryk på Start/pause for at starte programmet.

I displayet forbliver lampen for den indstillede tørhedsgrad tændt.

Lampen for låst luge  tændes. Displayet viser regelmæssigt en ny tidsværdi.

 I de sidste minutter af tørreprogrammet foretager apparatet antikrøl- og afkølingsfaserne.

12.3 Vask og tidsprogrammeret tørring

For at få en god tørring lader apparatet dig ikke indstille en for lav centrifugerings- og tørrestid for genstande, der skal vaskes og tørres.

1. Tryk på Tørretid for at indstille værdien af tørretiden. Displayet viser 10 minutter.

Lampen  tændes i displayet. Displayet viser den indstillede tørreværditid, f.eks.:

40. Efter nogle sekunder viser displayet den endelige tidsværdi **2:03**, der er den samlede varighed af vaske- og tørrecykluserne (faserne for vask + tørring + antikrøl + afkøling).

 Hvis du kun indstiller 10 minutters tørring efter vask, beregner apparatet også varigheden af antikrøl- og afkølingsfaserne.

2. Tryk på Start/pause for at starte programmet.

I displayet tændes lampen . Lugen er låst. Displayet viser regelmæssigt en ny tidsværdi.

12.4 Program slut

Apparatet stopper automatisk. Lydsignalerne høres (hvis de er aktive). For yderligere oplysninger henvises der til "Ved tørreprogramslut" i det forrige kapitel.

1. Fjern vasketøjet i apparatet. Sørg for, at tromlen er tom.
2. Lad lugen stå på klem for at forhindre mug og lugte.

12.5 Fnug i stoffet

Under vaske- og/eller tørrefasen kan visse typer stof (svampeklud, uld, sweatshirt) udskille fnug.

Det frigivne fnug kan klæbe sig fast til tøjet under det næste program.

Denne ulempe øges ved teknisk stof.

For at forhindre fnuggen i dit vasketøj anbefaler vi:

- Ikke at vaske mørke stoffer, når du har vasket og tørret lyse stoffer (nye vaskeklude, uld, sweatshirt) og omvendt.
- At lufttørre denne type stof, når det vaskes for første gang.
- Rengøring af afløbsfilteret.

- Rens den tomme tromle, pakningen og lugen med en fugtig klud efter tørreprogrammet.

12.6 Sådan fjernes der fnug i tøjet

Indstil et specielt program for at fjerne fnuggen inden i tromlen:

1. Tøm tromlen.
2. Rengør tromlen, pakningen og døren med en våd klud.
3. Indstil skylleprogrammet.
4. Tryk på Spin og Drying Time samtidigt for at aktivere rengøringsfunktionen, indtil displayet viser **CLE**.
5. Tryk på Start/pause for at starte programmet.

13. RÅD OG TIP



ADVARSEL!

Se kapitlerne om sikkerhed.

13.1 Ilægning af vasketøj

- Opdel vasketøjet i: Hvidt, kulørt, syntetiske stoffer, finvask og uld.
- Følg vaskeanvisningerne, som findes på vasketøjsmærkerne.
- Undgå at vaske hvidt og kulørt tøj sammen.
- Visse kulørte ting kan blive affarvet ved den først vask. Vi anbefaler, at du vasker dem separat de første gange.
- Knap pudebetræk, luk lynlåse, hægt hæfter, og lås tryklåse. Fastgør bæltter.
- Tøm lommerne, og fold tøjet ud.
- Vend indersiden udad på flerlagede stoffer, uld og genstande med malede illustrationer.
- Fjern hårde pletter.
- Vask meget snavsede pletter med et specielt vaskemiddel.
- Pas på med gardiner. Fjern krogene eller læg gardinerne i en vaskepose eller i et pudebetræk.
- Vask ikke tøj uden sømme eller med snit i vaskemaskinen. Brug en vaskepose til at vaske små og/eller sarte genstande (f.eks. bh'er med bøjle, bæltter, strømpebukser osv).
- En for lille mængde vasketøj kan forårsage problemer med centrifugeringen. Hvis dette skulle ske, skal du tilpasse mængden af tøj i tromlen og starte centrifugeringen igen.

13.2 Vanskelige pletter

Til nogle pletter er vand og vaskemiddel ikke tilstrækkeligt.

Vi anbefaler, at du fjerner disse pletter, inden du lægger genstandene i apparatet.

Man kan få specielle pletfjernere. Brug den specielle pletfjerner, der kan anvendes til plet- og stoftypen.

13.3 Vaske- og skyllemidler

- Brug kun vaskemidler og tilsætningsmidler, der er specielt beregnet til vaskemaskiner:
 - Vaskepulver til alle stoftyper.
 - Vaskepulver til sarte stoffer (40 °C maks.) og uld.
 - Flydende vaskemiddel, helst til vaskeprogrammer med lave temperaturer (maks. 60 °C) til alle stoftyper eller specialmiddel kun til uld.
- Undgå at blande forskellige typer vaskemidler.
- Brug ikke mere end den korrekte mængde vaskemiddel af hensyn til miljøet.
- Følg anvisningerne, som findes på pakningen af disse produkter.
- Brug de korrekte produkter til stoftypen og -farven, programtemperaturen og niveauet af snavs.
- Hvis beholderen til vaskemiddel ikke er forsynet med en klap, kan du tilføje de flydende vaskemidler med en doseringsbold (leveret af producenten af vaskemidlet).

13.4 Råd om økologi

- Indstil et program uden forvask for at vaske normalt beskidt tøj.
- Start altid et vaskeprogram med den maksimale mængde vasketøj.
- Brug om nødvendigt en pletfjerner, når du indstiller et program med en lav temperatur.
- Kontrollér vandets hårdhedsgrad i dit område for at bruge den korrekte mængde vaskemiddel.

13.5 Vands hårdhedsgrad

Hvis vandets hårdhedsgrad i dit område er højt eller moderat, anbefaler vi, at du bruger et afkalkningsmiddel til vaskemaskiner. I områder, hvor vandets hårdhedsgrad er lav, er det ikke nødvendigt at bruge skyllemiddel.

Kontakt dit lokale vandværk for at få oplysninger om vandets hårdhedsgrad.

Brug den korrekte mængde skyllemiddel. Følg anvisningerne, som findes på pakningen af produktet.

13.6 Råd om tørring

Forbered tørreprogrammet

- Åbn vandhanen.
- Se efter, om afløbsslangen er tilsluttet rigtigt. Se installationsafsnittet for yderligere oplysninger.
- Se tørreprogramtabellen for maksimal fyldning af vasketøj til tørreprogrammerne.

13.7 Genstande, der ikke skal tørres





Indstil ikke et tørreprogram til dette vasketøj:

- Meget sart tøj.
- Syntetiske gardiner.
- Beklædningsgenstande med metaldele.
- Nylonstrømper.
- Dyner.
- Sengetæpper.
- Tæpper.
- Anorakker.
- Soveposer
- Tekstiler med rest af hårspray, neglelaksfjerner eller lignende.

- Klædningsstykker, der indeholder skumgummi eller lignende materialer.

13.8 Vaskemærker

Følg producentens vaskemærkeangivelser når du tørrer vasketøjet:

-  = Tøjet kan tørretumbles
-  = Tørreprogrammet er ved høj temperatur
-  = Tørreprogrammet er ved nedsat temperatur
-  = Tøjet må ikke tørretumbles.

13.9 Tørreprogrammets varighed

Tørretiden kan afhænge af:

- slutcentrifugeringens hastighed
- tørhedsgrad
- tøjets art
- vægten af en portion vasketøj

13.10 Eftertørring

Hvis tøjet stadig er fugtigt, når tørreprogrammet er slut, vælger du en ny, kort tørretid igen.



ADVARSEL!

For at undgå at tekstilerne krøller eller tøjet krymper må du ikke overtørre vasketøjet.

13.11 Generelle tips

Se tabellen «Tørreprogrammer» for at finde de **gennemsnitlige** tørretider. Erfaringen hjælper dig med at tørre dit vasketøj bedst. Skriv tørretiden op for de programmer, du tidligere har udført.

For at undgå statisk elektricitet ved tørreprogrammets afslutning:

1. Brug skyllemiddel i vaskeprogrammet.
2. Brug et skyllemiddel specielt til tørretumblere.

Når tørreprogrammet er slut, skal du tage tøjet ud umiddelbart efter afslutningen.

14. VEDLIGEHOLDELSE OG RENGØRING



ADVARSEL!

Se kapitlerne om sikkerhed.

14.1 Udvendig rengøring

Rengør kun maskinen med sæbe og varmt vand. Tør alle overfladerne helt.



PAS PÅ!

Undlad at bruge sprit, opløsningsmidler eller kemiske produkter.

14.2 Afkalkning

Hvis vandets hårdhedsgrad i dit område er højt eller moderat, anbefaler vi, at du bruger et afkalkningsmiddel til vaskemaskiner.

Undersøg regelmæssigt tromlen for at undgå kalkrande og rustpartikler.

For at fjerne rustpartikler må du kun bruge specielle produkter til apparatet. Det skal ske, når der ikke er vasketøj i apparatet.



Følg altid anvisningerne, som findes på pakningen af produktet.

14.3 Vedligeholdelsesvask

Ved brug af programmer med lave temperaturer er det muligt, at noget af vaskemidlet forbliver i tromlen. Udfør jævnligt en vedligeholdelsesvask. Gør det på følgende måde:

- Fjern vasketøjet i tromlen.
- Indstil bomuldprogrammet til den højeste temperatur og tilsæt lidt vaskemiddel.

14.4 Lugetætning

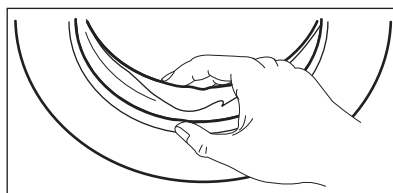

Undersøg jævnligt tætningen, og fjern alle genstande fra indersiden.

14.5 Rengøring af beholderen til vaskemiddel

1.

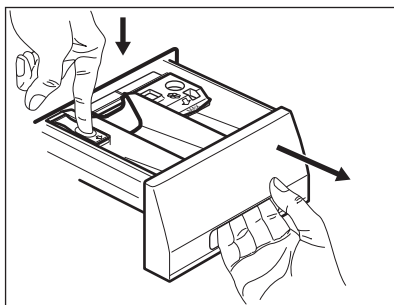

2.

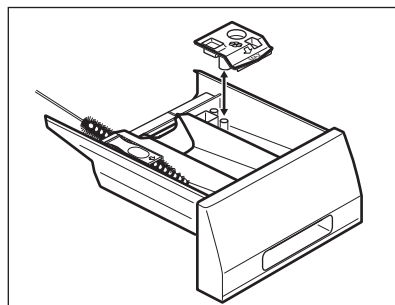

3.

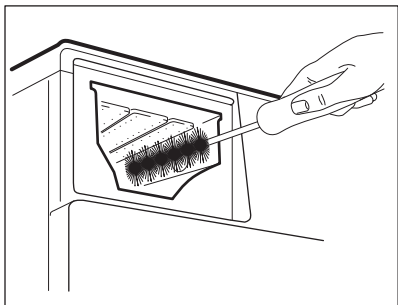

4.

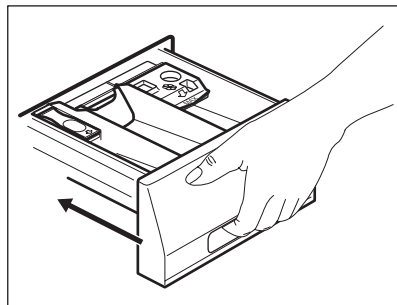

14.6 Rengøring af tilløbsslangen og filteret i indløbsventilen

1.

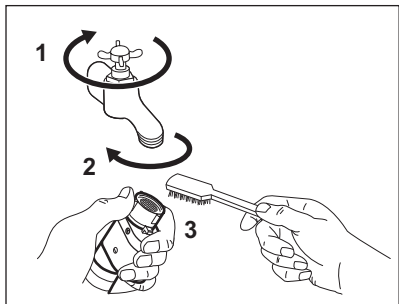

2.

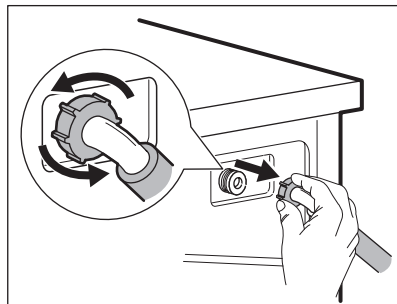

3.

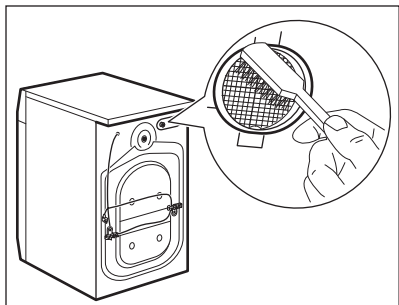

4.

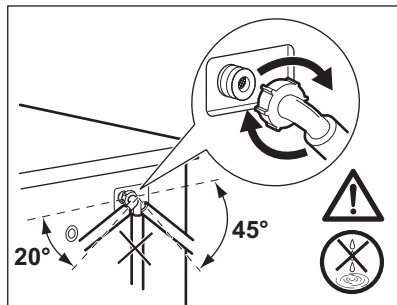

14.7 Rengøring af afløbsfiltret



Rens ikke afløbsfilteret, hvis vandet i maskinen er varmt.

1.

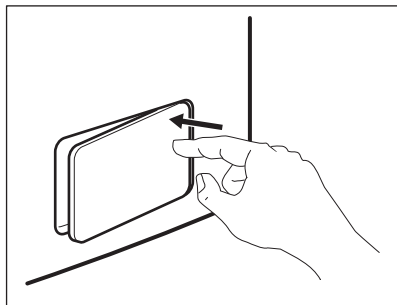

2.

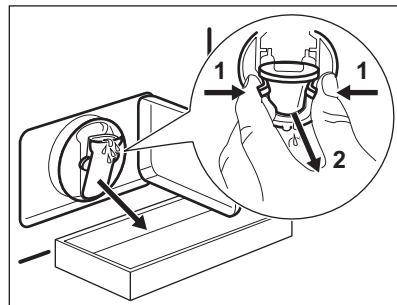

3.

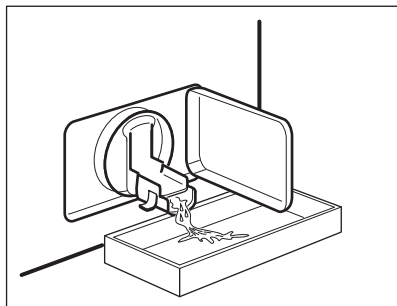

4.

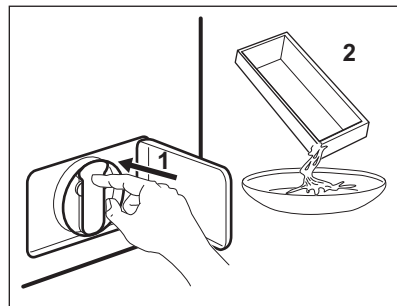

5.

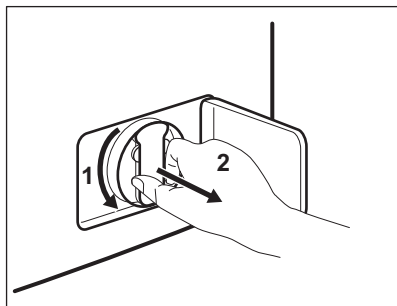

6.

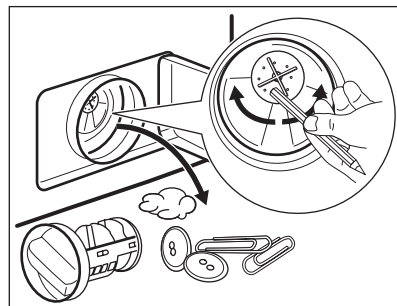

7.

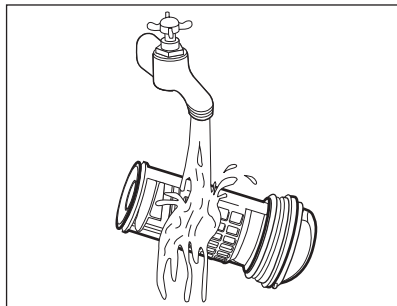

8.

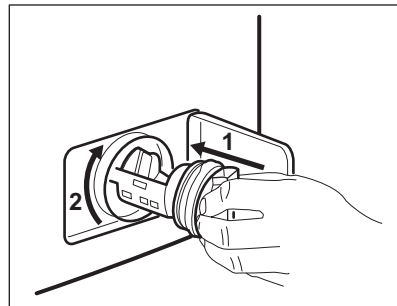

9.

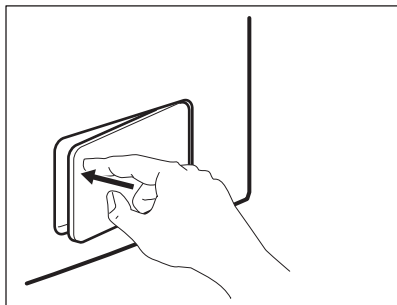

14.8 Nødtømning

På grund af en funktionsfejl kan maskinen ikke tømme vandet ud.

Hvis dette sker, skal du udføre trin (1) til (9) i 'Rengøring af afløbsfilteret'. Hvis det er nødvendigt rengøres pumpen.

Når du tømmer vandet med nødtømningsproceduren, skal du igen aktivere udtømningssystemet:

1. Når du tømmer vandet med nødtømningsproceduren, skal du igen aktivere udtømningssystemet: Kom 2 liter vand i vaskemiddelbeholderens rum til hovedvask.
2. Start programmet for at tømme vandet ud

14.9 Frostsikring

Hvis apparatet bliver installeret et sted, hvor temperaturen kan blive mindre end

0 °C, skal du fjerne det resterende vand fra tilløbsslangen og afløbspumpen.

1. Træk stikket ud af stikkontakten.
2. Luk for vandhanen.
3. Læg de to ender af tilløbsslangen i en beholder, og lad vandet løbe ud af slangen.
4. Tøm afløbspumpen. Se nødtømningsproceduren.
5. Når afløbspumpen er tom, sættes tilløbsslangen på igen.



ADVARSEL!

Kontroller, at temperaturen er over 0 °C, inden du bruger apparatet igen. Producenten er ikke ansvarlig for skader forårsaget af lave temperaturer.

15. FEJLFINDING



ADVARSEL!

Se kapitlerne om sikkerhed.

15.1 Indledning

Maskinen starter ikke eller stopper under betjening.

Prøv først at finde en løsning på problemet (se i tabellen). Kontakt det autoriserede servicecenter, hvis dette ikke hjælper.

Ved nogle problemer høres de akustiske signaler, og displayet viser en alarmkode:

- **E10** - Apparatet tager ikke vand ind korrekt.
- **E20** - Apparatet tømmes ikke for vand.
- **E40** - Apparatets luge åbner eller lukker ikke korrekt. Kontrollér lugen!
- **E40** - Strømforsyningen er ustabil. Vent, indtil strømforsyningen er stabil.

- **E91** - Ingen kommunikation mellem apparatets elektroniske elementer. Sluk, og tænd igen.
- **EFO** - Overløbssikringen er blevet udløst. Frakobl apparatet, og luk for vandhanen. Kontakt det autoriserede servicecenter.

**ADVARSEL!**

Sluk for apparatet, inden du udfører eftersynet.

15.2 Mulige fejl

Problem	Mulig årsag
Programmet starter ikke.	Kontrollér, at netstikket er sat rigtigt i stikkontakten.
	Kontrollér, at apparatets låge er lukket.
	Kontrollér, at der ikke er sprunget en sikring i sikringsboksen.
	Kontrollér, at der er trykket på Start/Pause.
	Hvis udskudt start er indstillet, skal du annullere indstillingen eller vente på, at nedtællingen er slut.
	Deaktivér børnesikringen, hvis den er aktiveret.
Apparatet tager ikke vand ind korrekt.	Kontrollér, at der åbnet for vandhanen.
	Kontrollér, at vandtrykket ikke er for lavt. Kontakt dit lokale vandværk for at få disse oplysninger.
	Kontrollér, at vandhanen ikke er tilstoppet.
	Kontrollér, at tilløbsslangens filter og filteret til indløbsventilen ikke er tilstoppet. Se "Vedligeholdelse og rengøring".
	Kontrollér, at tilløbsslangen ikke er knækket eller bøjet.
	Kontrollér, at tilløbsslangen er tilsluttet korrekt.
Apparatet bliver ikke fyldt med vand og tømmes med det samme.	Kontroller, at afløbsslangen er i den korrekte position. Slangen er muligvis placeret for lavt.
Apparatet tømmer ikke vandet ud.	Kontrollér, at vandlåsen ikke er tilstoppet.
	Kontrollér, at afløbsslangen ikke er knækket eller bøjet.
	Kontrollér, at afløbsfiltret ikke er tilstoppet. Rens filtret om nødvendigt. Se 'Vedligeholdelse og rengøring'.
	Kontrollér, at tilslutningen til tilløbsslangen er korrekt.
	Indstil tømningsprogrammet, hvis du indstiller et program uden tømningfasen.

Problem	Mulig årsag
	Indstil tømningsprogrammet, hvis du indstiller en funktion, som slutter med vand i tromlen.
Centrifugeringen fungerer ikke, eller en vask varer længere end normalt.	Vælg centrifugeringsprogrammet.
	Kontrollér, at afløbsfiltret ikke er tilstoppet. Rens filtret om nødvendigt. Se 'Vedligeholdelse og rengøring'.
	Justér tøjet i tromlen manuelt og start centrifugeringen igen. Dette problem kan skyldes balanceproblemer.
Der er vand på gulvet.	Kontrollér, at tilslutningerne til vandslangen er tætte, og at der ikke er nogen lækager.
	Kontrollér, at afløbsslangen ikke er beskadiget.
	Kontrollér, at du bruger det rigtige vaskemiddel og den korrekte mængde.
Du kan ikke åbne apparatets luge.	Kontrollér, at vaskeprogrammet er slut.
	Indstil tømningsprogrammet, hvis der er vand i tromlen.
	Kontrollér, at apparatet får strøm.
	Dette problem kan skyldes en funktionsfejl i apparatet. Kontakt det autoriserede servicecenter. Læs "Nødåbning af dør" omhyggeligt, hvis du har brug for at åbne døren.
Apparatet udsender en unormal lyd.	Kontrollér, om nivelleringen af apparatet er korrekt. Se under 'Installation'.
	Kontrollér, at emballagen og/eller transportboltene er fjernet. Se under 'Installation'.
	Læg mere tøj i tromlen. Der kan være for lidt tøj i maskinen.
Programmet er kortere end den viste tid.	Apparatet beregner en ny tid i henhold til vaskemængden. Se kapitlet "Forbrugsværdier".
Programmet er længere end den viste tid.	En mængde vasketøj, der er ude af balance, øger varigheden. Dette er normalt for apparatet.
Resultatet af vasken er utilfredsstillende.	Forøg mængden af vaskemiddel, eller brug et andet vaskemiddel.
	Brug specielle produkter til at fjerne vanskelige pletter, inden du vasker tøjet.
	Kontrollér, at du har indstillet den korrekte temperatur.
	Reducér mængden af vasketøj.

Problem	Mulig årsag
Du kan ikke indstille et tilvalg.	Sørg for at kun at trykke på de(n) ønskede knap(per).
Apparatet tørrer ikke, eller det tørrer ikke korrekt.	Åbn for vandhanen. Kontrollér, at afløbsfiltret ikke er tilstoppet. Reducer fyldningen.
	Sørg for, at du har indstillet den korrekte cyklus. Indstil om nødvendigt en kort tørretid igen.
Vasketøjet er fuldt af fnug af forskellig farve.	Tøjet, der blev vasket i forrige program, frigjorde fnug i forskellige farver: <ul style="list-style-type: none"> • Tørreprogrammet hjælper med at eliminere fnug. • Rengør tøjet med en fnugfjerner. I tilfælde af for store mængder fnug i tromlen, kan du køre specialprogrammet for at rense det (se "Fnug i stoffet" for at få yderligere oplysninger).

Tænd for apparatet, når det er kontrolleret. Programmet fortsætter fra det sted, hvor det blev afbrudt.

Kontakt det autoriserede servicecenter, hvis problemet opstår igen.

Hvis displayet viser andre alarmkoder. Sluk, og tænd for apparatet. Kontakt det autoriserede servicecenter, hvis problemet fortsætter.

15.3 Nødåbning af luge

I tilfælde af strømafbrydelse eller fejl i apparatet forbliver apparatets luge låst. Vaskeprogrammet fortsætter, når strømmen vender tilbage. Hvis lugen forbliver låst i tilfælde af fejl, er det muligt at åbne den vha. funktionen til oplåsning i nødtilfælde.

Inden lugen åbnes:



PAS PÅ!
Sørg for, at vandtemperaturen og vasketøjet ikke er meget varmt. Vent om nødvendigt, til temperaturen reduceres.



PAS PÅ!
Sørg for, at tromlen ikke drejer. Vent om nødvendigt, til tromlen holder op med at dreje.



Sørg for, at vandstanden inde i tromlen ikke er for høj. Gå om nødvendigt i gang med en nødtømning (se "Nødtømning" i kapitlet "Vedligeholdelse og rengøring").

Lugen åbnes på flg. måde:

1. Tryk på knappen Til/Fra for at slukke for apparatet.
2. Træk stikket ud af stikkontakten.
3. Åbn filterklappen.
4. Hold udløseren til nødoplåsning nedad, og åbn samtidig apparatets luge.

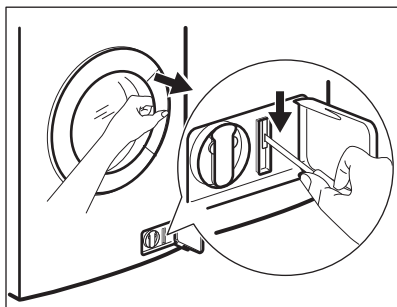



5. Tag vasketøjet ud og luk derefter apparatets luge.
6. Luk filterklappen.

16. TEKNISKE DATA

Mål	Bredde / Højde / Dybde / Samlet dybde	600 mm/ 850 mm/ 522 mm/ 555 mm
Tilslutning, el	Spænding Samlet effekt Sikring Hyppighed	230 V 2200 W 10 A 50 Hz
Niveau af beskyttelse mod indtrængen af faste partikler og fugt sikres af beskyttelsesdækslet, undtagen hvor lavspændingsudstyret ikke har beskyttelse mod fugt		IPX4
Vandforsyningsens tryk	Minimum Max.	0,5 bar (0,05 MPa) 8 bar (0,8 MPa)
Maksimal fyldning	Køge-/Kulørtvask	8 kg
Maks. tør fyldning	Køge-/Kulørtvask Syntetisk vask	4 kg 2 kg
Centrifugeringshastighed	Max.	1600 o/m

17. MILJØHENSYN

Genbrug materialer med symbolet . Anbring emballagematerialet i passende beholdere til genbrug. Hjælp med at beskytte miljøet og menneskelig sundhed samt at genbruge affald af elektriske og elektroniske apparater.

Kasser ikke apparater, der er mærket med symbolet , sammen med husholdningsaffaldet. Lever produktet tilbage til din lokale genbrugsplads eller kontakt din kommune.

INNHOOLD

1. SIKKERHETSINFORMASJON.....	34
2. SIKKERHETSANVISNINGER.....	36
3. PRODUKTBESKRIVELSE.....	37
4. BETJENINGSPANEL.....	38
5. PROGRAMMER	40
6. FORBRUKSVERDIER.....	45
7. TILVALG.....	45
8. INNSTILLINGER.....	46
9. FØR FØRSTE GANGS BRUK.....	47
10. DAGLIG BRUK.....	47
11. DAGLIG BRUK – KUN TØRKING.....	50
12. DAGLIG BRUK – VASKING OG TØRKING.....	52
13. RÅD OG TIPS.....	53
14. STELL OG RENGJØRING.....	55
15. FEILSØKING.....	59
16. TEKNISKE DATA.....	62

FOR PERFEKTE RESULTATER

Takk for at du valgte dette AEG-produktet. Vi har konstruert det for å gi deg perfekt ytelse i mange år, med innovativ teknologi som bidrar til å gjøre livet enklere – egenskaper som du kanskje ikke finner i ordinære produkter. Vi ber deg bruke noen minutter på å lese denne bruksanvisningen, slik at du kan få mest mulig ut av produktet.

Gå inn på vårt nettsted for å finne:



Få råd om bruk, finne brosjyrer, feilsøking, serviceinformasjon:
www.aeg.com



Registrer produktet ditt for å få bedre service:
www.registeraeg.com



Kjøp tilbehør, forbruksvarer og originale reservedeler til produktet ditt:
www.aeg.com/shop

KUNDESTØTTE OG SERVICE

Bruk alltid originale reservedeler.

Når du kontakter vår autoriserte serviceavdeling, må du sørge for å ha følgende data for hånden: Modell, PNC (produktnummer), serienummer. Informasjonen finner du på typeskiltet.

 Advarsel/Forsiktig – Sikkerhetsinformasjon

 Generell informasjon og tips

 Miljøinformasjon

Med forbehold om endringer.

1. ⚠ SIKKERHETSINFORMASJON

Les instruksjonene nøye før montering og bruk av produktet. Produsenten er ikke ansvarlig for eventuelle skader som skyldes feilaktig montering og bruk. Oppbevar produktets instruksjoner for fremtidig bruk.

1.1 Sikkerhet for barn og utsatte personer



ADVARSEL!

Fare for kvelning, skade og permanent uførhet.

- Dette produktet kan brukes av barn fra åtte år og oppover og personer med reduserte fysiske, sensoriske eller mentale evner eller manglende erfaring og kunnskap hvis de har tilsyn eller får instruksjon i sikker bruk av produktet og forstår hvilke farer som kan inntreffe.
- Ikke la barn leke med produktet.
- Barn under 3 år, som ikke er under oppsyn, bør holdes unna produktet.
- Oppbevar all emballasje utilgjengelig for barn.
- Oppbevar all vaskemidler utilgjengelig for barn.
- Hold barn og kjæledyr borte fra produktet når døren er åpen.
- Rengjøring og vedlikehold skal ikke gjøres av barn med mindre de har tilsyn.

1.2 Generelt om sikkerhet

- Produktets spesifikasjoner må ikke endres.
- Produktet kan installeres som frittstående eller under kjøkkenbenken med riktig mengde plass.
- Ikke monter produktet bak en låsbar dør, en skyvedør eller en dør med et hengsel på motsatt side, hvor døren ikke kan åpnes helt.
- Ikke sett støpselet i stikkontakten før monteringen er fullført. Kontroller at det er tilgang til stikkontakten etter monteringen.
- Ventilasjonsåpningene på basen (hvis aktuelt) må ikke blokkeres av et teppe.

- Påse at det er god ventilasjon der produktet står for å unngå at gasser fra eventuelle produkter som drives med brennbart drivstoff, deriblant åpen ild, ikke blir blandet med luften.
- Avtrekksluft må ikke slippes ut i en røykkanal som brukes til avtrekksluft fra produkter som brenner gass eller annet brensel (hvis aktuelt).
- Driftsvanntrykket (minimum og maksimum) må være mellom 0,5 bar (0,05 MPa) og 8 bar (0,8 MPa).
- Overhold maksimalt lastevolum på 8 kg (se kapittelet "Programskjema").
- Produktet skal kobles til vannforsyningen med det nye medfølgende slangesettet. Gamle slangesett må ikke brukes på nytt.
- Om strømledningen er skadet må den erstattes av produsenten, et autorisert servicesenter eller likt kvalifiserte personer for å unngå skader.
- Tørk alltid av lo som har samlet seg rundt produktet.
- Artikler som har blitt tilsølt med stoff som matolje, aceton, alkohol, bensin, parafin, flekkfjernere, terpentin, voks og voksfjerner bør vaskes i varmt vann med en ekstra mengde vaskemiddel før de tørkes i vask-tørk maskinen.
- Ikke bruk produktet om industrielle kjemikalier har blitt brukt til rengjøring.
- Ikke tørk uvaskede plagg i vask-tørk maskinen.
- Artikler som skumgummi (lateks), dusjhetter, vanntette tekstiler, gummiforede artikler, klær med skulderputer av skumgummi eller hodeputer av skumgummi bør ikke tørkes i vask-tørk maskinen.
- Tøymykner og lignende produkter bør brukes som spesifisert i instruksene på tøymykneren.
- Fjern alle artikler fra lommer, som f.eks. lightere og fyrstikker.
- Stopp aldri vask-tørk maskinen før den er på slutten av tørkeprogrammet, unntatt om alle artiklene fjernes raskt og legges utover slik at varmen forsvinner.

- Den siste delen av vask-tørk-programmet skjer uten varme (nedkjølingsprogram) for å sørge for at tøyet ikke beholder en temperatur som er skadelig.
- Ikke spyl eller bruk damp til å rengjøre produktet.
- Rengjør produktet med en fuktig, myk klut. Bare bruk nøytrale rengjøringsmidler. Du må aldri bruke skurende oppvaskmidler, skuresvamber, løsemidler eller metallgjenstander.
- Slå av produktet og trekk støpselet ut av stikkontakten før rengjøring og vedlikehold.

2. SIKKERHETSANVISNINGER

2.1 Installasjon

- Følg monteringsanvisningene som følger med produktet.
- Ikke monter eller bruk produktet hvor temperaturen er under 0 °C eller hvor det kan bli utsatt for været.
- Flytt alltid produktet i vertikal stilling.
- Sørg for at det er luftsirkulasjon mellom produktet og gulvet.
- Fjern all emballasjen og transportboltene.
- Sørg for at gulvet der produktet monteres er flatt, stabilt, varmebestandig og rent.
- Ta vare på transportboltene. Du må blokkere trommelen når du flytter produktet.
- Vær alltid forsiktig når du flytter produktet, fordi det er tungt. Bruk alltid vernehansker.
- Ikke monter eller bruk et skadet produkt.
- Ikke monter eller bruk produktet hvor temperaturen er under 0 °C eller hvor det kan bli utsatt for været.
- Ikke monter produktet et sted hvor døren på produktet ikke kan åpnes helt.
- Juster føttene slik at det blir nødvendig avstand mellom produktet og teppeet.
- Når produktet settes på plass må det kontrolleres at det står i vater. Gjør det ikke det, justeres føttene til det er i vater.

2.2 Elektrisk tilkoping



ADVARSEL!

Fare for brann og elektrisk støt.

- Produktet må være jordet.
- Bruk alltid en korrekt montert, jordet stikkontakt.
- Ikke bruk doble stikkontakter eller skjøteledninger.
- Ikke trekk i kablet for å koble fra produktet. Trekk alltid i selve støpselet.
- Ikke berør strømkablet eller støpselet med våte hender.
- Bare for Storbritannia og Irland: Produktet har en 13 A-stikkontakt. Skulle det bli nødvendig å skifte sikringen i stikkontakten, bruk en 13 ASTA (BS 1362) sikring.
- Dette produktet er i overensstemmelse med EØS-direktivene.

2.3 Vanntilkoping

- Sørg for at vannslangene ikke påføres skade.
- La vannet renne til det er rent, før du kopler produktet til nye rør, eller rør som ikke er brukt på lengre tid.
- Sørg for at det ikke oppstår lekkasjer første gang du bruker produktet.

2.4 Bruk



ADVARSEL!

Risiko for personskade, elektrisk støt, brannskader, eller skade på produktet.

- Bare bruk dette produktet i en husholdning.
- Produktets spesifikasjoner må ikke endres.
- Ikke legg brennbare produkter, eller gjenstander som er fuktet med brennbare produkter, inn i eller i nærheten av produktet.
- Ikke berør glasset i døren mens et vaskeprogram er i gang. Glasset kan være varmt.
- Ikke tørk skadde plagg som inneholder fyll.
- Hvis du har vasket tøy med flekkfjerner, må du starte en ekstra skylling før du starter tørketrommelen.
- Pass på å fjerne alle metallgjenstander fra tøyet som skal vaskes.

- Tørk bare tekstiler som er egnet for å bli tørket i vaskemaskin med tørketrommel. Følg instruksjonene på vaskeanvisningen.
- Plastredskaper er ikke varmebestandige.
 - Hvis du bruker vaskeball, fjern den før du setter på tørkeprogrammet.
 - Ikke bruk en vaskeball når du bruker et kontinuerligprogram.



ADVARSEL!

Fare for personskade eller skade på produktet.

- Ikke sitt eller stå på den åpne døren.
- Ikke tørk plagg som er dryppende våte i produktet.

2.5 Avhending

- Koble produktet fra strømmen.
- Kutt av strømkabelen og kast den.
- Fjern dørlåsen for å forhindre at barn og dyr stenger seg inne i produktet.

3. PRODUKTBSKRIVELSE

3.1 Produktoversikt

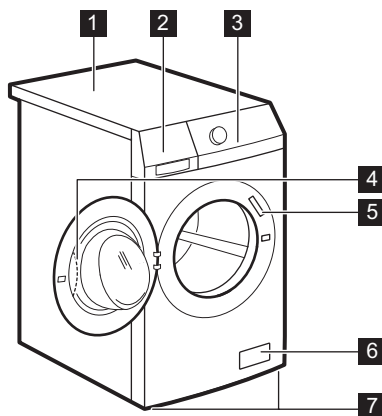

- 1 Topplate
- 2 Oppvaskmiddelbeholder
- 3 Betjeningspanel
- 4 Dørhåndtak
- 5 Typeskilt
- 6 Avløpsumpefilter
- 7 Føtter for produktnivå

3.2 Festeplatesett (4055171146)

Er å få gjennom den autoriserte forhandleren din.

Hvis du monterer produktet på en sokkel, må du sikre produktet med festeplaten.

Les nøye gjennom instruksjonene som følger med tilbehøret.

4. BETJENINGSPANEL

4.1 Betjeningspanelbeskrivelse

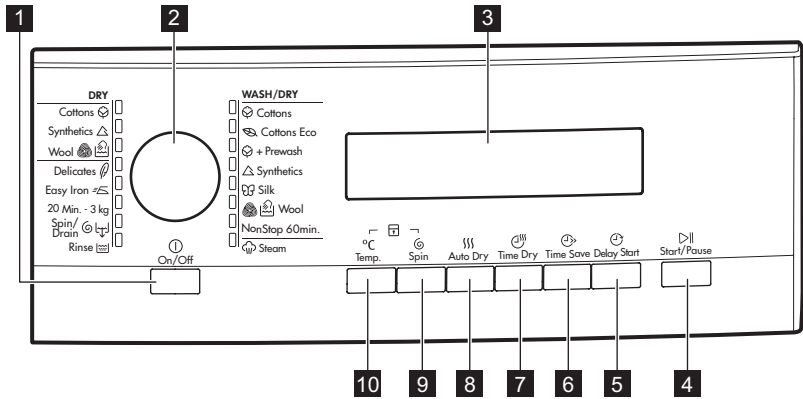



- 1** På/av -knapp
- 2** Programbryter
- 3** Visning
- 4** Start/Pause -knapp
- 5** Forsinket start -knapp
- 6** Tidssparing -knapp
- 7** Tidsstyrt tørk -knapp
- 8** Automatisk tørking -knapp
- 9** Sentrifugering -knapp
- 10** Temperatur -knapp

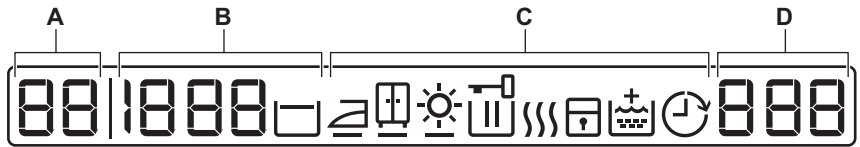







4.2 Display



Temperaturfelt:					
A	<table border="1" style="width: 100%;"> <tr> <td style="text-align: center;">88</td> <td style="text-align: center;">Temperaturindikator</td> </tr> <tr> <td style="text-align: center;">--</td> <td style="text-align: center;">Kaldtvannsindikator.</td> </tr> </table>	88	Temperaturindikator	--	Kaldtvannsindikator.
88	Temperaturindikator				
--	Kaldtvannsindikator.				

Sentrifugeringsfelt:	
B	 Indikator for sentrifugehastighet
	 Ingen sentrifugeringsindikator ¹⁾
	 Skyllestopp-indikator

¹⁾ Kun tilgjengelig for Sentrifugering/Tømming-programmet.

Symboler for tørrhetsnivå: ¹⁾ :	
	 Stryketørt
	 Skaptørt
	 Ekstra tørt
Displayindikatorer ²⁾ :	
C	 Dør låst – Du kan ikke åpne døren når symbolet er på. Du kan åpne døren når symbolet slukkes.
	 Vaskefase
	 Tørkefase
	 Barnesikring
	 Ekstra skylling
	 Starttidsforvalg





¹⁾ De tenes når du stiller inn programmet automatisk tørking.









²⁾ Symbolene vil kun vises på displayet når den tilhørende fasen eller funksjonen er valgt.

	Tidsfelt:	
	1:25	Programtiden (vaske- og/eller tørkefase) Når programmet starter reduseres tiden i trinn på 1 minutt.
	2h	Starttidsforvalg Når du trykker på knappen for starttidsforvalg vil displayet vise det utsatte starttidspunktet.
D	E20	Alarmkoder Hvis produktet har en feil vil displayet vise alarmkoder. Se kapittelet "Feilsøking".
	E r r r	Feilmelding Displayet viser denne meldingen i noen sekunder når: <ul style="list-style-type: none"> • Du kan ikke stille inn en funksjon med vaskeprogrammet. • Du prøvde å endre på vaskeprogrammet mens det var i bruk.
	□	Programmet er ferdig

5. PROGRAMMER

5.1 Programtabell

Program Temperaturområde	Maksimal tøymengde Maksimal sentri- fugehastighet	Programbeskrivelse (Type vask og smuss)
Vaskeprogram		
 Bomull 95°C – Kaldt	8 kg 1600 opm	Hvit bomull og farget bomull. Normal skitt og lite skitt.
 Bomull Eco ¹⁾ 60 °C – 40 °C	8 kg 1600 opm	Hvit og fargefast bomull. Normalt skittent. Energiforbruket synker og tiden til vaskeprogrammet er forlenget.
 + Prewash Koke-/Kulørt + Forvask 95°C – Kaldt	8 kg 1600 opm	Hvit bomull og farget bomull. Svært skittent og normalt skittent.
 Lettstelt vask 60 °C – Kaldt	3,5 kg 1200 opm	Syntetiske tekstiler eller blandingstekstiler. Normalt skittent.
 Silke 30 °C	1 kg 1200 opm	Spesialprogram for silke og blandede syntetiske plagg.

Program Temperaturområde	Maksimal tøymengde Maksimal sentri- fugehastighet	Programbeskrivelse (Type vask og smuss)
 Ull/håndvask 40 °C – Kaldt	1,5 kg 1200 opm	Maskinvaskbar ull, håndvaskbar ull og delikate tekstiler med symbolet "håndvask". ²⁾
Kontinuerlig 60 min. 40°C – 30°C	1 kg 1200 rpm	Komplett program sammensatt av vask-fase og tørkefase for en liten mengde tøy med blandede stoffer (bomull og syntetiske stoffer).
 Damp 40 °C	1,5 kg	Dampprogram for bomull og syntetiske plagg . Denne syklusen hjelper til med å friske opp og hindre at klesvasken blir rynkete.
 Skylling Kald	8 kg 1600 opm	For å skylle og sentrifugere vasken. Alle stoffer .
 Sentr./Tømming ³⁾	8 kg 1600 opm	For å sentrifugere vasken og pumpe ut vannet i trommelen. Alle stoffer .
20 min. – 3 kg 40°C – 30°C	3 kg 1200 opm	Bomull og syntetiske plagg som er lett skitne , eller bare brukt én gang.
 Strykelett 60 °C – Kaldt	3,5 kg 800 opm	Syntetiske plagg som skal vaskes skånsomt . Normalt og lett skittent. ⁴⁾
 Finvask 40 °C – Kaldt	3,5 kg 1200 opm	Ømfintlige tekstiler som akryl, viskose og polyester . Normalt skittent.
Tørkeprogram		
 Ullpleie	1 kg	Tørkeprogram for ull .
 Lettstelt vask	2 kg	Tørkeprogram for syntetiske plagg .

Program Temperaturområde	Maksimal tøymengde Maksimal sentri- fugehastighet	Programbeskrivelse (Type vask og smuss)
 Bomull	4 kg	Tørkeprogram for bomullsplagg .

1) Vaskeprogrammet Bomull Eco ved 60 °C med en ileggsmengde på 8 kg og tørkeprogrammet Bomull er referanseprogrammene for de opplysningene som er oppført på energietiketten, i overensstemmelse med EØF-standarder 92/75.





















Vanntemperaturen på vaskefasen kan være forskjellig fra temperaturen som er satt for det valgte programmet.

2) I løpet av denne syklusen roterer trommelen sakte for å sørge for en skånsom vask. Det kan virke som om at trommelen ikke roterer eller ikke roterer som den skal. Dette er imidlertid å regne som en normal funksjon for produktet.

3) Velg sentrifugehastigheten. Sørg for at den passer til vasken. Hvis du velger tilvalget Ingen sentrifugering er bare tømmefasen tilgjengelig.

4) For å redusere krøller i klesvasken, regulerer denne syklusen vanntemperaturen og utfører en skånsom vask og sentrifugeringsfase. Produktet legger til ekstra skyllinger. Dette programmet er ikke kompatibelt med tørking.

Kompatibilitet for programtilvalg

Program				 1)	 2)	
Bomull 	■		■	■	■	■
Bomull Eco 	■		■	■	■ 3)	■
Koke-/Kulørt + Forvask  + Prewash						
Lettstelt vask 	■		■	■	■	■
Silke 	■		■	■	■	■
Ull/håndvask  	■		■			■
Kontinuerlig 60 min.						
Damp 	■		■	■	■	■
Skylling 	■					■
Sentr./Tømming ⁴⁾  	■		■	■	■	■
20 min. – 3 kg	■		■	■	■	■
Strykelett 	■		■			■

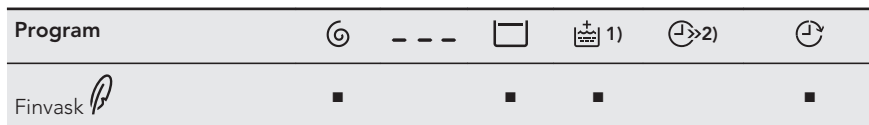

1) Dersom Permanent ekstra skylling-funksjonen er aktivert vil produktet legge til noen ekstra skyllinger. I Skulleprogrammet vil produktet utføre skåneskyllinger og en kort sentrifugering dersom du stiller det inn på lav sentrifugehastighet.

2) Hvis du stiller inn kortere varighet, anbefaler vi at du minsker mengden vask. Det er mulig å fylle opp hele produktet, men med reduserte vaskeresultater.

3) I dette programmet kan du bare stille inn Ekstra rask varighet.

4) Velge sentrifugehastigheten. Sørg for at den passer til vasken. Hvis du velger tilvalget Ingen sentrifugering er bare tømmefasen tilgjengelig.

5.2 Automatisk tørking

Tørrehetsnivå	Tekstiltype	Tøymengde
 Ekstra Tørt Til frottéstoffer	Bomull og lin (morgenkåper, badehåndklær osv.)	inntil 4 kg
 Skaptørt¹⁾ Til plagg som skal legges bort	Bomull og lin (morgenkåper, badehåndklær osv.)	inntil 4 kg
	Lettstelt vask og blandingstekstiler (gensere, bluser, undertøy, sengetøy)	inntil 2 kg
	Silkeplagg (bluse, skjorte, klær ...) Ullplagg (ullgenser)	inntil 1 kg inntil 1 kg
 Stryketørt Egner seg for stryking	Bomull og lin (lakener, bordduker, skjorter osv.)	inntil 4 kg

1) **Tips for testinstitutt** Testytelsen, i henhold EN 50229, må utføres med den FØRSTE tørkingen av lasten med maksimal oppgitt tørkekapasitet (lasten må følge EN61121), ved å velge det AUTOMATISK SKAPTØRT-programmet for bomull. Den ANDRE tørkingen av lasten med den gjenværende lasten, må testes ved å velge AUTOMATISK SKAPTØRT-programmet for bomull.

5.3 Tidsinnstilt tørking

Tørrhetsnivå	Tekstiltype	Tøymen- gde (kg)	Sentrifu- gehas- tighet (o/min)	Foreslått varighet (minutter)
Ekstra Tørt Til frottéstoffer	Bomull og lin (morgenkåper, badehånd- klær osv.)	4	1600	165 – 180
		2	1600	90 – 100
		1	1600	60 – 70
Skaptørt Til plagg som skal legges bort	Bomull og lin (morgenkåper, badehånd- klær osv.)	4	1600	155 – 170
		2	1600	80 – 90
		1	1600	50 – 60
Skaptørt Til plagg som skal legges bort	Lettstelt vask og blanding- stekstiler (gensere, bluser, undertøy, sengetøy)	2	1200	90 – 105
		1	1200	40 – 50
	Ullpleie (ullgensere)	1	1200	80 – 100
	Silke (bluser, skjorter, klær osv.)	1	1000	80
Stryketørt Egner seg for stryking	Bomull og lin (lakener, bordduker, skjorter osv.)	4	1600	110 – 125
		2	1600	65 – 75
		1	1600	40 – 50

5.4 Woolmark Apparel Care – Blå



- Syklusen for ullprogrammet til denne maskinen har blitt testet og godkjent av The Woolmark Company, for vasking av ullprodukter merket som "bare håndvask", så sant

instruksjonene på plaggets merkelapp og de fra vaskemaskinens produsent blir fulgt. Følg vaskelappen for tørking og andre vaskeinstrukser. M1380

- Syklusen for ullprogrammet til denne maskinen har blitt testet og godkjent av The Woolmark Company, for tørking av ullprodukter merket som "bare håndvask", så sant instruksjonene på plaggets merkelapp og de fra maskinens produsent blir fulgt. Følg vaskelappen for andre vaskeinstrukser. M1381
- I Storbritannia, Irland, Hong Kong, og India, er Woolmark-symbolet et varemerke for sertifisering.

6. FORBRUKSVERDIER



Informasjonen i denne tabellen er omtrentlig. Informasjonen kan endres av ulike årsaker: mengde, tøype, vann og omgivelsestemperatur.



Ved programstart viser displayet varigheten til programmet med maksimal lastekapasitet. Under vaskefasen beregnes programvarigheten automatisk og kan i stor grad reduseres hvis vekten er mindre enn maksimalvekten (f.eks Bomull 60 °C, maksimal kapasitet 8 kg, programvarigheten overskrider 2 timer; faktisk last 1 kg, programvarigheten når ikke i 1 time). Når produktet beregner den faktiske programvarigheten, blinker en prikk i displayet.

Programmer	Tøymengde (kg)	Energiforbruk (kWh)	Vannforbruk (liter)	Omtrentlig programvarighet (minutter)
Koke-/Kulørt 60 °C	8	1.35	67	175
Bomull Eco Bomull energisparingsprogram 60 °C ¹⁾	8	1.07	63	241
Koke-/Kulørt 40 °C	8	0.85	67	170
Lettstelt 40 °C	3,5	0.40	48	115
Finvask 40 °C	3,5	0.50	55	80
Ull/Håndvask 30 °C	1,5	0.25	45	60

¹⁾ "Bomull energisparingsprogram" ved 60°C med en vekt på 8 kg er referanseprogrammet for data som er oppført på energietiketten, i samsvar med standardene 92/75 EØF.

7. TILVALG

7.1 Temperatur

Bruk dette alternativet for å endre standardtemperaturen.

Indikator — — = kaldt vann.

Skjermen viser innstilt temperatur.

7.2 Sentrifugering

Med dette alternativet kan du redusere standard sentrifugehastighet.

Skjermen viser indikatoren for den innstilte hastigheten.

Flere tilvalg for sentrifugering: Ingen sentrifugering

- Bruk dette alternativet for å slette alle sentrifugeringsfasene.
- Still det inn for svært ømfintlige tekstiler.
- Skyllefasen bruker mer vann ved noen vaskeprogrammer.

• Skjermen viser indikatoren — — — .

Skyllestopp

- Velg dette alternativet for å hindre at klesvasken krøller seg.
- Vaskeprogrammet stopper med vann i trommelen. Trommelen snurrer

regelmessig for å forhindre at klesvasken blir krøllele.

- Døren forblir låst. Du må tømme ut vannet for å kunne låse opp døren.
- Skjermen viser indikatoren .

 For å tømme ut vannet, se "Når programmet er slutt".

7.3 Automatisk tørking

Trykk denne knappen for å stille inn minst 3 automatiske tørrhetsnivåer som produktet foreslår. Displayet viser symbolet for det innstilte nivået:

-  **Stryketørt** – tøy som skal strykes
-  **Skaptørt** – tøy som skal settes i skap
-  **Ekstra tørt** – tøy som skal tørkes fullstendig

 Du kan **ikke** stille inn alle automatiske nivåer for alle typer stoffer.

7.4 Tidsstyrt tørk

Trykk på denne knappen for å stille inn tiden som passer til stoffene du skal tørke. Displayet viser innstilt verdi.

8. INNSTILLINGER

8.1 Lydsignaler

Lydsignalene vil høres når:

- Du slår på produktet.
- Du slår av produktet.
- Du trykker på knappene.
- Programmet er ferdig.
- Det er en feil på produktet.

For å **deaktivere/aktivere** lydsignalene, trykk Drying Level og Drying Time samtidig i 6 sekunder.

 Hvis du deaktiverer varslingslydene, vil de fortsatt høres når produktet har en feil.

Tidsverdien øker med 5 minutter hver gang du trykker på denne knappen.

 Du kan **ikke** stille inn alle tidsverdiene for ulike typer stoffer.

7.5 Tidssparing

Du kan bruke denne funksjonen til å redusere programvarigheten.

- Trykk på denne knappen én gang for å angi Kortere varighet for plagg som vaskes daglig.
- Trykk på denne knappen to ganger for å velge "Ekstra kort" for plagg som nesten ikke er skitne.

 Noen programmer akseptere kun én av de to tilvalgene.

7.6 Forsinket start

Med dette alternativet kan du utsette programstarten – fra 30 minutter til 20 timer.

Displayet viser de relevante indikatorene og startidsforvalget.

8.2 Barnesikring

Med dette alternativet kan du forhindre at barna leker med betjeningspanelet.

- For å **aktivere/deaktivere** dette valget, trykk Temp. og Spin samtidig til indikatoren  **tennes/slukkes**.

Du kan aktivere dette alternativet:

- Etter at du har trykket på Start/Pause: tilvalgene og programbytter er låst.
- Før du trykker Start/Pause: kan ikke produktet starte.

8.3 Permanent ekstra skylling

Med dette alternativet kan du legge inn en ekstra skylling permanent når du starter et nytt program.

- For å **aktivere/deaktivere** dette valget, trykk Time Save og Delay Start

samtidig til indikatoren Ekstra skylling **tennes/slukkes**.

9. FØR FØRSTE GANGS BRUK

1. Fyll 2 liter vann i vaskemiddelbeholderen for vaskefasen.
Dette aktiverer tømmesystemet.
2. Tilsett en liten mengde vaskemiddel i kammeret for vaskefasen.

3. Velg og start et bomullsprogram på høyest mulig temperatur, uten noe inni.

For å fjerne smuss fra trommelen og kammeret.

10. DAGLIG BRUK

10.1 Legge tøyet i vaskemaskinen

1. Åpne produktets dør
2. Legg klesvasken i trommelen, plagg for plagg.
3. Rist plaggene før du legger dem inn i produktet.

Sørg for at du ikke legger for mange klær inn i trommelen.

4. Lukk døren ordentlig igjen.

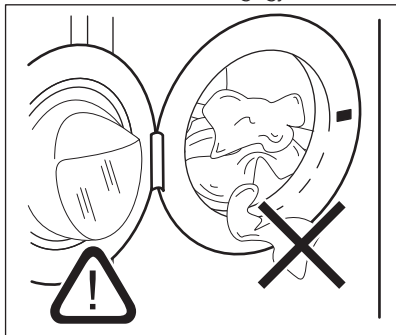

OBS!

Pass på at det ikke blir liggende tøy mellom pakningen og døren. Da kan det oppstå lekkasje eller skade på tøyet.

10.2 Fylle vaskemiddel og tilsetningsmidler

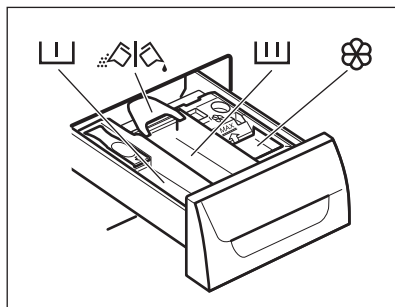

Kammer for forvaskfase, bløtleggingsprogram eller flekkfjerner.



Vaskemiddelbeholder for vaskefasen.



Kammer for flytende tilsetninger (tøymykner, stivelse).

MAX

Det er et maksimalt nivå for mengden av flytende tilsetningsstoffer.



Klaff for vaskepulver eller flytende vaskemiddel.



Følg alltid instruksjonen du finner på pakningen til vaskemiddelprodukter.

10.3 Kontroller flappens posisjon

1. Trekk den øvre vaskemiddelbeholderen helt ut, til den stopper.
2. Trykk spaken ned for å fjerne beholderen.

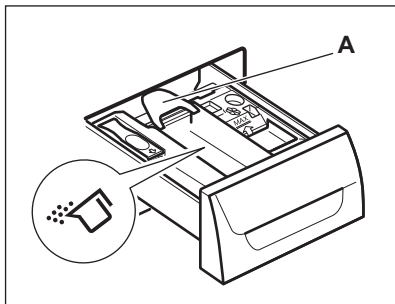

3. Vri flappen opp for å bruke vaskepulver.

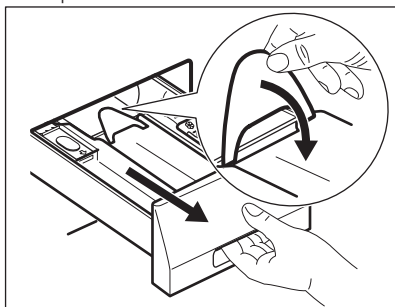

4. Vri flappen ned for å bruke flytende vaskemiddel.

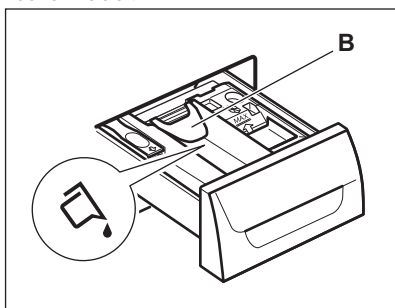

i Med denne flappen i NED-posisjon:

- Ikke bruk geleaktige eller tykktflytende vaskemidler.
 - Ikke tilsett mer flytende vaskemiddel enn flappen viser.
 - Ikke velg forvaskfasen.
 - Ikke velg starttidsforvalg.
5. Mål opp den riktige mengden vaskemiddel og skyllemiddel.
 6. Lukk vaskemiddelbeholderen ordentlig.
- Sørg for at flappen ikke lager en blokkering når du lukker beholderen.

10.4 Slå på produktet

1. Åpne vannkranen.
 2. Sett støpselet inn i stikkkontakten.
 3. Trykk på knappen På/av for å slå på produktet.
- En kort lyd høres.

10.5 Velge et program

1. Drei programvelgeren for å stille inn programmet:
 - Den tilhørende programindikatoren vil tennes.
 - Indikatoren for Start/Pause blinker.
 - Displayet viser: standardtemperaturen, sentrifugehastigheten, indikatorene til programfasene og programmets varighet.
2. Juster om nødvendig temperaturen, sentrifugehastigheten og varighet på syklusen, eller legg til tilgjengelige alternativer. Når du aktiverer et alternativ, lyser indikatoren for det innstilte alternativet.

i Hvis du velger noe feil, viser displayet meldingen **Err**.

10.6 Starte et program uten starttidsforvalget

Trykk på Start/Pause-knappen for å starte programmet. Den aktuelle indikatoren slutter å blinke og forblir på.

I displayet vil indikatoren for fase i bruk begynne å blinke.

Programmet starter, døren er lukket.

Displayet viser indikatoren .

-  Tømmepumpen kan brukes i en kort periode når produktet fylles med vann.

10.7 Produktets atferd

-  Etter omtrent 15 minutter fra du startet programmet:
- Produktet justere syklusens tid automatisk etter vasken du har lagt inn i trommelen, for perfekte vaskeresultater på kortest mulig tid.
 - Displayet viser den nye tiden.

10.8 Starte et program med starttidsforvalg

1. Trykk på knapen Forsinket start gjentatte ganger til displayet viser antall minutter eller timer.

Den tilhørende indikatoren tennes.

2. Trykk på knappen Start/Pause. Produktet starter nedtellingen til den forsinkede starten.

Når nedtellingen er ferdig, starter programmet automatisk.

-  Før du trykker på Start/Pause-knappen for å starte produktet, kan du avbryte eller endre starttidspunktet.

10.9 Avbryte starttidsforvalg

Avbryte starttidsforvalget:

1. Trykk på knappen Start/Pause for å sette produktet på pause. Den tilhørende indikatoren blinker.
2. Trykk på knappen Forsinket start flere ganger til displayet viser .
3. Trykk på knappen Start/Pause igjen for å starte programmet med en gang.

10.10 Stoppe et program og endre en funksjon

Bare noen av tilvalgene kan endres før de starter.

1. Trykk på knappen Start/Pause. Den tilhørende indikatoren blinker.
2. Endre den innstilte funksjonen.
3. Trykk én gang til på Start/Pause-knappen.

Programmet fortsetter.

10.11 Avbryte program som er i gang

1. Trykk på knappen På/av for å avbryte programmet og slå av produktet.
2. Trykk på knappen På/av igjen for å slå på produktet.

Du kan nå stille inn et nytt vaskeprogram.

-  Produktet kan tømme vannet før det nye programmet starter. I dette tilfellet, sørg for at det fremdeles er vaskemiddel i vaskemiddelkammeret. Hvis ikke fyller du på med vaskemiddel igjen.

10.12 Åpne døren

-  Hvis temperaturen og vannstanden i trommelen er for høy og den fortsatt roterer, kan du ikke åpne døren.



Produktets dør vil være lukket mens et program, eller starttidsforvalget, er i bruk.

1. Trykk på knappen Start/Pause. Dørlås-symbolet på displayet vil slukkes.
2. Åpne døren til produktet.
3. Lukk døren og trykk på knappen Start/Pause.

Programmet eller starttidsforvalget fortsetter.

10.13 Sykluslutt

Når programmet er ferdig, produktet stopper automatisk. Du hører lydsignalet (hvis det er aktivert).

 tennes i displayet og indikatoren for lukket dør  slukker.

Indikatoren for Start/Pause knapp slukkes.

1. Trykk på På/av-knappen for å slå av produktet.

Etter fem minutter etter at vaskprogrammet er ferdig, vil energisparingsfunksjonen slå av produktet automatisk.



Når du slår på produktet igjen vil displayet vise slutten på forrige valgte program. Vri på programvelgeren for å velge en ny syklus.

2. Ta klesvasken ut av produktet.
3. Sørg for at trommelen er tom.
4. La døren stå på gløtt for å forhindre mugg og lukt

10.14 Tømmer ut vann etter programslett

Vaskeprogrammet er ferdig, men det er fortsatt vann i trommelen:

Trommelen snus regelmessig for å forhindre at klesvasken blir krøllete.

Dørlåsendikatoren  lyser. Døren forblir låst.

Du må tømme ut vannet for å kunne åpne døren:

1. Om nødvendig må du senke sentrifugehastigheten.
2. Trykk på Start/Pause-knappen.

Produktet tømmer vannet og sentrifugerer.

3. Du kan åpne døren når programmet er fullført og dørlåsendikatoren  slukker.
4. Trykk på På/av i noen sekunder for å deaktivere produktet.



Produktet tømmer vannet og sentrifugerer automatisk etter cirka 18 timer.

10.15 AUTO Hvilemodus tilvalg

AUTO Hvilemodus-funksjonen slår av produktet automatisk for å redusere energiforbruket når:

- Du ikke har brukt produktet på 5 minutter, fra før du trykket på knappen Start/Pause. Trykk på knappen På/av for å slå på produktet på nytt.
- 5 minutter etter at vaskeprogrammet er avsluttet Trykk på knappen På/av for å slå på produktet på nytt. Skjermen viser slutten av det sist valgte programmet. Vri på programvelgeren for å velge en ny syklus.



Hvis du allerede har valgt et tilvalg som avsluttes med vann i trommelen, **deaktiveres ikke** AUTO Hvilemodus-funksjonen for å minne deg på at du må pumpe ut vannet.

11. DAGLIG BRUK – KUN TØR KING



ADVARSEL!

Se etter i Sikkerhetskapitlene.

11.1 Stille inn tørking



ADVARSEL!

Kontroller om vannkranen er åpen.

1. Trykk på På/av i noen sekunder for å slå på produktet.

2. Legg inn tøyet, plagg for plagg.
3. Drei programvelgeren til programmet som gjelder for det du skal tørke. Displayet viser



tørkeindikatoren .



For å få en god tørkeopplevelse må maksimumsantallet tørkemengder som anbefales i Brukerhåndboken ikke overskrides. Ikke angi en sentrifugehastighet lavere enn den automatiske hastigheten på det innstilte programmet.



11.2 Tørking ved automatiske nivåer

Tøyet kan tørkes ved forhåndsdefinerte tørrhetsnivåer:

1. Trykk på Automatisk tørking gjentatte ganger, til displayet viser en av indikatorene for tørrhetsnivå:
 -  : STRYKETØRT – indikator for bomullsplagg
 -  : SKAPTØRT – indikator for bomullsplagg, syntetiske plagg, ullplagg og silkeplagg
 -  : EKSTRA TØRT – indikator for bomullsplagg

Displayet viser en tidsverdi, beregnet ut fra standard tøymengde. Hvis tøymengden er større eller mindre enn standardstørrelsen, justerer produktet automatisk tidsverdien i løpet av syklusen.

2. Trykk Start/Pause for å starte programmet.

Displayet viser indikatoren for låst dør . Tørkeindikatoren  begynner å blinke.





Du kan ikke stille inn alle tørrhetsnivåer for alle typer tøy.

11.3 Tidsstyrt tørking

Tøyet kan også tørkes med en manuell tidsinnstilt tørking:

1. Trykk Tidsstyrt tørk gjentatte ganger for å stille inn tidsverdien (se tabellen

"Programmer for tidsinnstilt tørking").

- Displayet viser innstilt tidsverdi: f.eks. **40**. Tidsverdien øker med 5 minutter hver gang du trykker på denne knappen.
 - Etter noen sekunder viser displayet en ny tidsverdi: f.eks. **43**. Produktet beregner også varigheten på antirkøll- og nedkjølingsfasene.
2. Trykk på Start/Pause for å starte programmet.
 - Displayet viser jevnlig en ny tidsverdi.
 - Tørkeindikatoren  begynner å blinke.
 - Displayet viser indikatoren for låst dør .



Hvis du bare velger en 10-minutters tørkefase, vil produktet bare utføre en avkjølingsfase. Hvis tøyet ikke blir tilstrekkelig tørt, still inn en kort tørketid på nytt.

11.4 Tørkeprogramslutt

Produktet stopper automatisk.

- Lydsignalene vil brukes (hvis aktivert).
-  vises på displayet.
- Indikatoren Start/Pause slukker.
- De siste minuttene av produktets tørkeprogram består av en avkjølings- og antirkøllfase. Døren er fortsatt låst.

Du kan åpne døren når symbolet  for låst dør på displayet slukkes.

1. Trykk på knappen På/av i noen sekunder for å slå av produktet. Noen minutter etter at programmet er ferdig, vil energisparefunksjonen slå av produktet automatisk.
2. Ta klesvasken ut av produktet. Sørg for at trommelen er tom.
3. La døren stå på gløtt for å forhindre mugg og lukt.

12. DAGLIG BRUK – VASKING OG TØR KING



ADVARSEL!

Se etter i Sikkerhetskapitlene.

12.1 Kontinuerlig program

1. Trykk på På/av i noen sekunder for å slå på produktet.
2. Legg inn tøyet, plagg for plagg.



For å få en god tørkeopplevelse **må** maksimumsantallet tørkemengder som anbefales i brukerhåndboken ikke overskrides. **Ikke angi** en sentrifugehastighet lavere enn den automatiske hastigheten på det innstilte programmet.

3. Fyll oppvaskmiddel og skyllemiddel i beholderne.
4. Drei programvelgeren til vaskeprogrammet.

Displayet viser indikatorene for de ulike vaskefasene.

5. Still inn tilgjengelige tilvalg.

12.2 Vask og automatisk tørking

1. Trykk på Automatisk tørking gjentatte ganger, til displayet viser en av indikatorene for tørrhetsnivå:
 - : STRYKETØRT – indikator for bomullsplagg
 - : SKAPTØRT – indikator for bomullsplagg, syntetiske plagg, ullplagg og silkeplagg
 - : EKSTRA TØRT – indikator for bomullsplagg

Displayet viser indikatoren . Tidsverdien på displayet er varigheten av vaske- og tørkesyklusene, beregnet ut fra en standard tøy mengde.



For å sørge for riktig tørking, tillater ikke produktet deg å stille inn en for lav sentrifugehastighet for elementene som skal vaskes og tørkes.

2. Trykk Start/Pause for å starte programmet.

I displayet vil indikatoren for innstilt tørrhetsnivå forbli på.

Indikatoren for dørlåsen slås på. Displayet viser jevnlig en ny tidsverdi.



I de siste minuttene av tørkesyklusen, kjører produktet antikrøll- og avkjølingsfasene.

12.3 Vask og tidsinnstilt tørking

For å sørge for riktig tørking, tillater ikke produktet deg å stille inn en for lav sentrifugehastighet for elementene som skal vaskes og tørkes.

1. Trykk Tidsstyrt tørk for å angi tørketiden. Displayet viser 10 minutter.

Indikatoren vises i displayet. Displayet viser innstilt tørketid. For eksempel: **40**. Etter noen sekunder viser displayet den siste tidsverdien **2:03**, som er den totale varigheten på vaske- og tørkesyklusene (vask + tørk + antikrøll + nedkjøling).



Hvis du bare stiller inn 10 minutter tørking etter vask, beregner produktet også varigheten på antikrøll- og nedkjølingsfasene.

2. Trykk på Start/Pause for å starte programmet.

Indikatoren vises på displayet. Døren er låst. Displayet viser jevnlig en ny tidsverdi.

12.4 Programslutt

Produktet stopper automatisk. Lydsignalene vil brukes (hvis aktivert).

For mer informasjon, se "Når tørkeprogrammet er slutt" i forrige kapittel.

1. Ta klesvasken ut av produktet. Sørg for at trommelen er tom.
2. La døren stå på gløtt for å forhindre mugg og lukt.

12.5 Lo i stoffene

Under vaske- og/eller tørkefasen kan visse typer stoffer (svamp, ull, gensere) frigjøre lo.

Denne loen kan feste seg til stoffene i neste vask.

Denne ulempen øker med tekniske stoffer.

For å hindre lo i tøyet ditt, anbefaler vi at du:

- Ikke vasker mørke stoffer etter at du har vasket og tørket fargede stoffer

(særlig nye svamper, ull, gensere) og omvendt.

- La disse stoffene lufttørke når de vaskes for første gang.
- Rengjøre avløpsfilteret.
- Tørk den tomme trommelen, pakningen og døren med en våt klut etter tørkeprogrammet.

12.6 Hvordan fjerne lo i tøy

For å fjerne lo fra innsiden av trommelen, still inn et spesialprogram:

1. Tøm trommelen.
2. Rengjør trommelen, pakningen og døren med en våt klut.
3. Still inn skylleprogrammet.
4. Trykk Spin og Drying Time samtidig for å aktivere rengjøringsfunksjonen til displayet viser **CLE**.
5. Trykk på Start/Pause for å starte programmet.

13. RÅD OG TIPS



ADVARSEL!

Se etter i Sikkerhetskapitlene.

13.1 Vasketøy

- Del tøyet inn slik: hvitt, kulørt, lettstelt vask, finvask og ull.
- Følg vaskeanvisningene på tøyets merkelapper.
- Ikke vask hvite og fargede plagg sammen.
- Noen fargede plagg kan farge av i første vask. Vi anbefaler at du vasker disse for seg de første gangene.
- Knepp igjen putetrekk og lukk alle glidelåser, hemper og trykknapper. Knytt belter.
- Tøm lommer og brett plaggene ut.
- Vreng stoffer med flere lag, ull og plagg med trykte illustrasjoner.
- Fjern vanskelige flekker.
- Vask tøy med vanskelige flekker med spesialvaskemiddel.
- Vær forsiktig med gardiner. Fjern opphengskroker og legg gardinene i en vaskepose eller et putevar.
- Vask ikke klær uten sømmer eller med kutt i produktet. Bruk en vaskepose

for å vaske små og/eller delikate plagg (f.eks. BH-er, belter, tights, osv.).

- Hvis det er veldig lite tøy i maskinen, kan det oppstå balanseproblemer i sentrifugeringsfasen. Hvis det skjer, må du justere plaggene manuelt i trommelen og starte sentrifugeringen igjen.

13.2 Gjenstridige flekker

For noen flekker er det ikke tilstrekkelig med vann og vaskemiddel.

Vi anbefaler at du fjerner disse flekkene før du legger plaggene i produktet.

Det er mulig å kjøpe spesielle flekkfjerningsmidler. Bruk en type som egner seg for den aktuelle flekken og stoffet.

13.3 Vaskemidler og tilsetningsmidler

- Bruk bare vaskemidler og tilsetningsmidler som er beregnet for bruk i vaskemaskiner:
 - vaskemiddel i pulverform for alle typer tekstiler,

- vaskemiddel i pulverform for ømfintlige tekstiler (40 °C maks) og ullplagg,
- flytende vaskemiddel, først og fremst for vaskeprogrammer ved lavere temperaturer (60 °C maks) for alle typer tekstiler, eller spesialmiddel kun for ull.
- Ikke bland ulike typer vaskemidler.
- For å ta vare på miljøet bør du ikke bruke mer oppvaskmiddel enn nødvendig.
- Følg anvisningene som du finner på emballasjen til disse produktene.
- Bruk produkter som egner seg til aktuell stofftype og -farge, vasketemperatur og smussgrad.
- Ha i flytende vaskemiddel med en vaskeball (skal være tilgjengelig hos vaskemiddelprodusenten) dersom produktet ditt ikke har vaskemiddelbeholder med klaffehet.

13.4 Miljøtips

- Velg et program uten forvask når du vasker tøy som er normalt skittent.
- Vask alltid med maksimal tøymengde.
- Bruk om nødvendig en flekkfjerner når du velger et program med lav temperatur.
- Kontroller vannhardheten der du bor, slik at du kan bruke riktig mengde vaskemiddel

13.5 Vannhardhet

Hvis vannhardheten der du bor er høy eller middels, anbefaler vi at du bruker en skyllemiddel beregnet på vaskemaskiner. I områder med bløtt vann er det ikke nødvendig å bruke skyllemiddel.

Kontakt det lokale vannverket for å få greie på vannhardheten der du bor.

Bruk riktig mengde tøyemykner. Følg anvisningene som du finner på emballasjen til produktet.

13.6 Tips til tørking

Forbered tørkesyklusen

- Åpne vannkranen.

- Kontroller at avløpsslangen er korrekt tilkoblet. Se monteringskapittelet for mer informasjon.
- For maksimal last på tørkeprogrammene, se tabellen for tørkeprogrammer.





13.7 Plagg som skal tørkes

Ikke bruk et tørkeprogram for denne vasken:

- Svært ømfintlige plagg.
- Syntetiske gardiner.
- Klesplagg med metalldeleer.
- Nylonstrømper.
- Dynetrekk.
- Sengetepper.
- Dyner.
- Anorakker.
- Soveposer
- Stoffe med rester av hårspray, neglelakkfjerner eller lignende.
- Plagg som inneholder skumgummi eller liknende materialer.

13.8 Etiketten på plagget

Når du tørker vasken, følge instruksjonene på etikettene til produsentene nøye:

-  = Kan tørkes i tørketrommelen
-  = Tørkesyklusen er ved høy temperatur
-  = Tørkesyklusen er ved redusert temperatur
-  = Kan ikke tørkes i tørketrommelen.

13.9 Tørkesyklusens varighet

Tørketiden kan variere, avhengig av:

- hastighet på den forrige sentrifugeringen
- tørrhetsnivå
- type vasketøy
- vekten av tøymengden

13.10 Ekstra tørking

Dersom vasketøyet fortsatt er fuktig når tørkeprogrammet er ferdig, stiller du inn enda en kort tørkesyklus.



ADVARSEL!
Ikke overtørk vasken for å unngå krølling av stoffene eller at klærne krymper.

13.11 Generelle tips

Se på tabellen "Tørkeprogrammer" for å finne **gjennomsnittlige** tørketider. Erfaring vil hjelpe deg med å tørke vasken riktigere. Legg merke til tørketiden på tidligere utførte sykluser.

For å unngå statisk elektrisitet på slutten av tørkesyklusen:

1. Bruk tøymykner i vaskesyklusen.
2. Bruk en spesiell tøymykner laget for tørketromler.

Når tørkeprogrammet er ferdig, bruk kort tid på å ta ut vasken.

14. STELL OG RENGJØRING



ADVARSEL!
Se etter i Sikkerhetskapitlene.

14.1 Utvendig rengjøring

Rengjør produktet med såpe og varmt vann. Tørk alle overflater nøye.



OBS!
Ikke bruk alkohol, løsemiddel eller kjemiske midler.

14.2 Avkalkning

Hvis vannhardheten der du bor er høy eller middels, anbefaler vi at du bruker et avkalkingsmiddel beregnet på vaskemaskiner.

Undersøk trommelen med jevne mellomrom for å forhindre kalk og rustpartikler.

Du må bare bruke spesialprodukter for vaskemaskin for å fjerne rustpartikler. Ikke gjør dette med tøy i maskinen.



Følg alltid anvisningene som du finner på emballasjen til produktet.

14.3 Vedlikeholdsvask

Når du bruker programmer med lav temperatur, kan noe av vaskemiddelet bli værende igjen i trommelen. Foreta en vedlikeholdsvask med jevne mellomrom. Slik gjør du det:

- Ta tøyet ut av trommelen.
- Still inn bomullsprogrammet på maksimal temperatur og bruk en liten mengde vaskemiddel.

14.4 Dørpakning

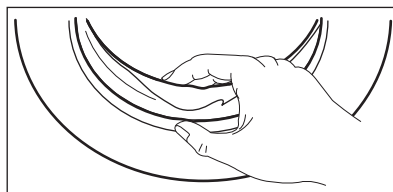

Undersøk dørpakningen med jevne mellomrom og fjern alle gjenstander fra den indre delen.

14.5 Rengjøring av oppvaskmiddelbeholder

1.

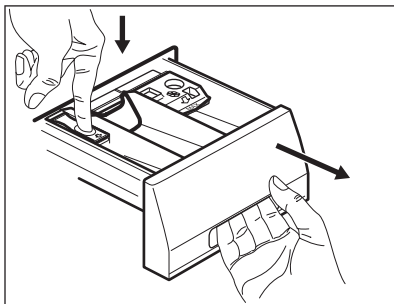

2.

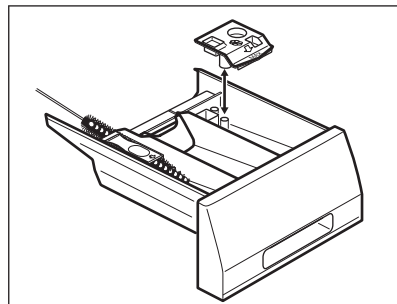

3.

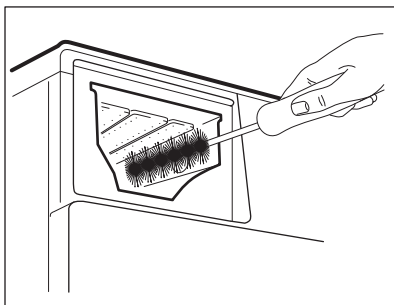

4.

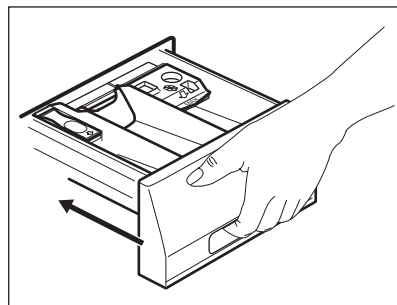

14.6 Rengjøring av inntaksslange og ventilfilter

1.

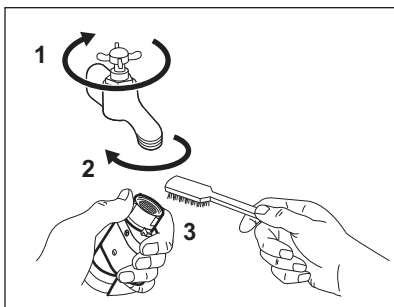

2.

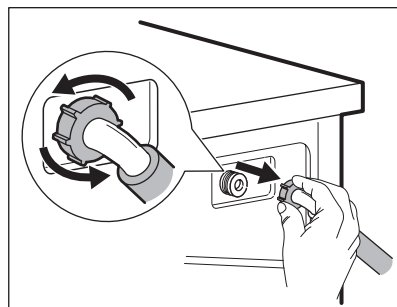

3.

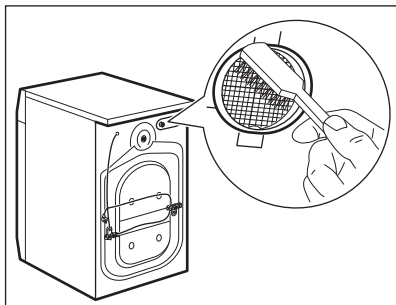

4.

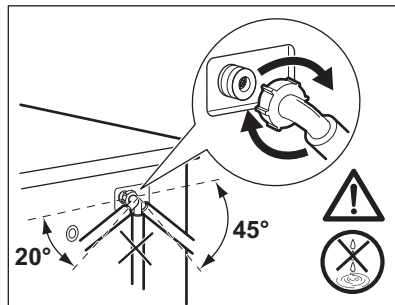

14.7 Rengjøre avløpsfilteret



Ikke rengjør avløpsfilteret hvis vannet i produktet er varmt.

1.

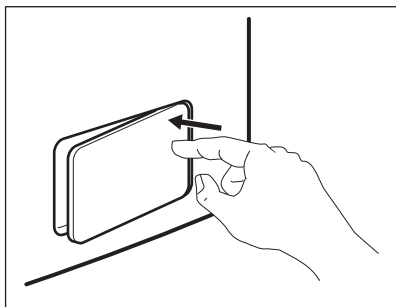

2.

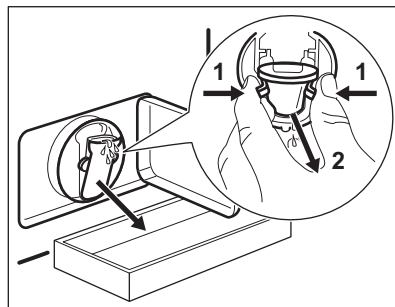

3.

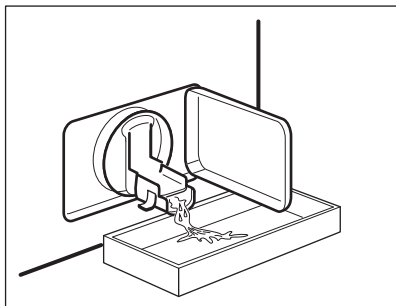

4.

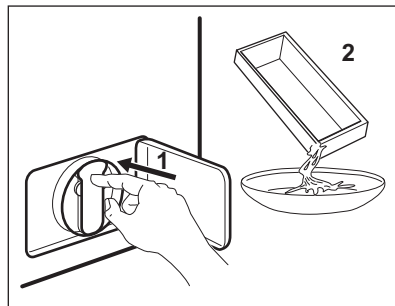

5.

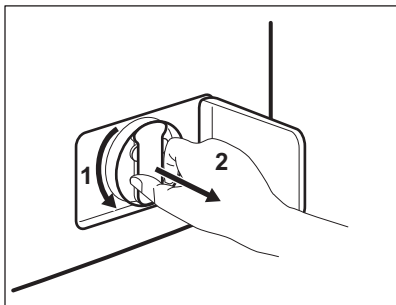

6.

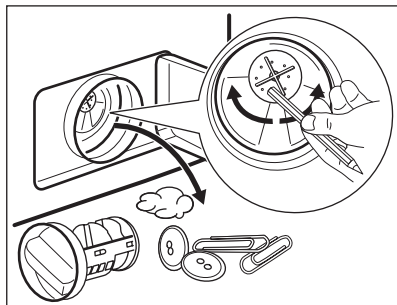

7.

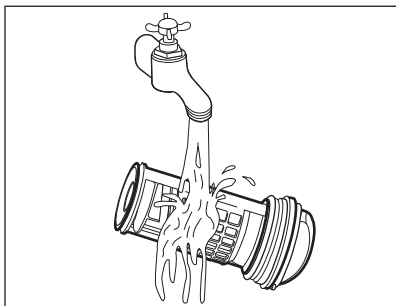

8.

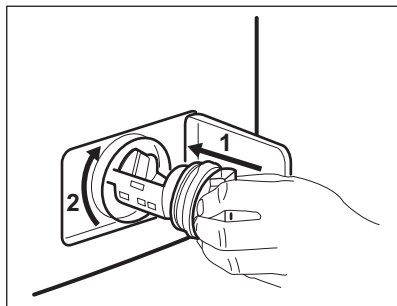

9.

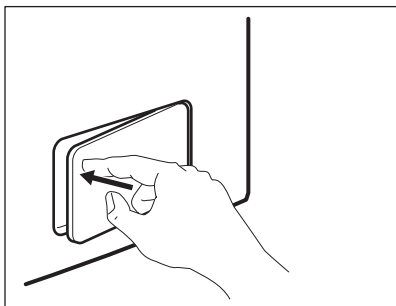

14.8 Nødtømming

Produktet kan ikke tømme ut vannet på grunn av en feil.

Hvis det skjer, må du utføre trinn (1) til og med (9) under "Rengjøre avløpsfilteret". Rengjør pumpen om nødvendig.

Når du tømmer ut vannet ved hjelp av nødtømmingsprosedyren, må du aktivere avløpssystemet på nytt:

1. Når du tømmer ut vannet ved hjelp av nødtømmingsprosedyren, må du

aktivere avløpssystemet på nytt: Ha 2 liter vann i hovedkammeret i oppvaskmiddelbeholder.

2. Start programmet for å tømme ut vannet

14.9 Forholdsregler ved frost

Hvis produktet er montert et sted hvor temperaturen kan bli under 0° C, må du

fjerne vann som er igjen i inntaksslangen og avløpspumpen.

1. Trekk støpselet ut av stikkkontakten.
2. Steng vannkranen.
3. Legg de to endene av inntaksslangen i en beholder og la vannet renne ut av slangen.
4. Tøm avløpspumpen. Se nødtømmingsprosedyren.
5. Når avløpspumpen er tom, monterer du vanninntaksslangen på nytt.



ADVARSEL!

Pass på at temperaturen er over 0 °C før du bruker produktet igjen. Produsenten er ikke ansvarlig for skader som skyldes frost.

15. FEILSØKING



ADVARSEL!

Se etter i Sikkerhetskapitlene.

15.1 Innledning

Produktet vil ikke starte eller stopper under bruk.

Forsøk først å finne en løsning på problemet (se tabellen). Hvis ikke tar du kontakt med det autoriserte servicesenteret.

Ved noen feil avgir maskinen lydsignaler og skjermen viser en alarmkode:

- **E10** – Produktet tar ikke inn vann.
- **E20** – Produktet tømmer ikke ut vann.

15.2 Mulige feil

Problem	Mulig løsning
Programmet starter ikke.	Sørg for at støpselet er satt helt inn i veggkontakten.
	Kontroller at produktets dør er lukket.
	Kontroller at det ikke er en skadet sikring i sikringsskapet.
	Kontroller at Start/Pause har blitt trykket på.
	Hvis du har valgt starttidsforvalg, avbryt innstillingen eller vent til slutten av nedtellingen.
	Deaktiver barnesikringen hvis denne er på.
Produktet tar ikke inn vann.	Kontroller om vannkranen er åpen.

- **E40** – Døren til produktet er åpen eller ikke ordentlig lukket. Kontroller døren!
- **E40** – Strømforsyningen er ustabil. Vent til strømforsyningen er stabil igjen.
- **E91** – Ingen kommunikasjon mellom de elektroniske elementene til produktet. Slå av og på igjen.
- **EFO** – Lekkasje stoppsystemet er aktivert. Kople fra produktet og lukk vannkranen. Ta kontakt med servicesenteret.



ADVARSEL!

Slå av produktet før du utfører kontrollene.

Problem	Mulig løsning
	Kontroller at trykket til vannforsyningen ikke er for lav. For å finne ut at dette, kontakt om nødvendig kommunen eller vannverket.
	Kontroller at vannkranen ikke er tett.
	Kontroller at filteret på vanninntaksslangen og filteret i inntaksventilen ikke er blokkert. Se kapittelet "Stell og rengjøring".
	Kontroller at vanninntaksslangen ikke er bøyd eller i klem.
	Kontroller at vanninntaksslangen er korrekt tilkopleet.
Produktet fyller ikke og tømmer ikke vann umiddelbart.	Kontroller at avløpsslangen ligger i korrekt posisjon. Slangen kan ligge for lavt.
Produktet tømmes ikke for vann.	Kontroller at avløpsrøret ikke er tett.
	Kontroller at dreneringsslangen ikke er bøyd eller i klem.
	Kontroller at avløpsfilteret ikke er tett. Rengjør filteret hvis det er nødvendig. Se kapitlet "Stell og rengjøring".
	Kontroller at avløpsslangen er korrekt tilkopleet.
	Velg tømingsprogrammet hvis du har brukt et program uten tømning.
	Velg tømingsprogrammet hvis du har brukt et program som avsluttes med vann i maskinen.
Sentrifugeringsfasen fungerer ikke eller vaskesyklusen varer lenger enn vanlig.	Still inn sentrifugeringsprogrammet.
	Kontroller at avløpsfilteret ikke er tett. Rengjør filteret hvis det er nødvendig. Se kapitlet "Stell og rengjøring".
	Juster tøyet i trommelen manuelt og start sentrifugeringsfasen på nytt. Dette problemet kan forårsakes av balanseproblemer.
Det er vann på gulvet.	Kontroller at koplingene på vannslangene er tette og at det ikke er noen vannlekkasjer.
	Kontroller at avløpsslangen ikke er skadet.
	Kontroller at du bruker rett vaskemiddel og korrekt mengde.
Du kan ikke åpne produktets dør.	Kontroller at vaskeprogrammet er ferdig.
	Velg tømings- eller sentrifugeringsprogrammet hvis det er vann i trommelen.

Problem	Mulig løsning
	Sørg for at produktet får strøm.
	Problemet kan være forårsaket av en feil på produktet. Kontakt det autoriserte service-senteret. Les nøye gjennom «Nøddåpning av døren» hvis du må åpne døren.
Produktet lager en uvanlig lyd.	Pass på at produktet står i vater. Se "Montering".
	Kontroller at forpakningen og/eller transportboltene har blitt fjernet. Se "Montering".
	Legg mer klesvask inni trommelen. Tøymengden kan være for liten.
Syklusen er kortere enn tiden som vises.	Produktet beregner en ny tid i basert på tøymengden. Se kapittelet «Forbruksverdier».
Syklusen er lengre enn tiden som vises.	En ubalansert tøymengde øker varigheten på programmet. Dette er helt normalt for produktet.
Vaskeresultatet er ikke tilfredsstillende.	Øk mengden vaskemiddel eller bruk et annet vaskemiddel.
	Bruk et spesielt flekkfjerningsmiddel for å fjerne de vanskelige flekkene før du vasker plaggene.
	Sørg for at du velger riktig temperatur.
	Redusert mengden klesvask.
Du kan ikke velge et tilvalg.	Sørg for at du bare trykker på ønskede knapper.
Produktet tørker ikke, eller tørker ikke skikkelig.	Åpne vannkranen.
	Kontroller at avløpsfilteret ikke er tett.
	Reduser tøymengden.
	Kontroller at du har stilt inn riktig syklus. Om nødvendig stiller du inn en kort tørketid på nytt.
Vasken er full av lo i forskjellige farger.	Tøyet som ble vasket i den forrige vaskesyklusen utskilte lo i en annen farge: <ul style="list-style-type: none"> • Noe lo fjernes under tørkeprogrammet. • Rengjør klærne med en lofjerner. Dersom du har en uvanlig stor mengde lo i trommelen må du sette i gang et spesialprogram for å rengjøre det (se «Lo i klærne» for flere detaljer).

Start produktet når kontrollen er utført. Programmet fortsetter fra det stedet det ble avbrutt.

Ta kontakt med servicesenteret hvis feilen opptrer igjen.

Hvis skjermen viser andre alarmkoder. Slå produktet på og av. Ta kontakt med servicesenteret hvis feilen fortsetter å oppstå.

15.3 Nøddåpning av dør

I tilfelle strøbrudd eller at produktet feilfungerer, forblir døren låst.

Vaskeprogrammet fortsetter når strømmen kommer tilbake. Hvis døren forblir låst på grunn av en feil, er det mulig å åpne den ved å bruke nødfunksjonen for opplåsing.

Før døren åpnes:



OBS!
Kontroller at
vanntemperaturen og
vasken ikke er varm. Vent
til den avkjøles, om
nødvendig.



OBS!
Kontroller at trommelen
ikke roterer. Vent til
trommelen stopper å
rotere, om nødvendig.



Kontroller vannivået inne i
trommelen ikke er for høy.
Fortsett med en
nødtømming, om
nødvendig (se i kapittelet
"Nødtømming" i "Stell og
rengjøring").

For å åpne døren, fortsett slik:

1. Trykk på knappen På/av for å skru av produktet.
2. Trekk støpselet ut av stikkontakten.
3. Åpne filterklaffen.
4. Hold nødopplåsingsutløseren nede og åpne samtidig produktets dør.

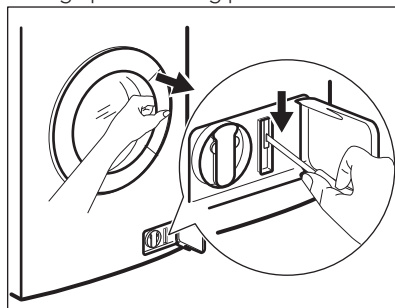

5. Ta ut klærne og lukk døren.
6. Lukk filterklaffen.

16. TEKNISKE DATA

Dimensjoner	Bredde/høyde/dybde/ Total dybde	600 mm/ 850 mm/ 522 mm/ 555 mm
Elektrisk tilkøpling	Energitilførsel Total effekt Sikring Frekvens	230 V 2200 W 10 A 50 Hz
Beskyttelsesgrad mot inntrengning av harde partikler og fuktighet sikres ved hjelp av et beskyttelsesdeksel, unntatt der lavspenningsutstyr ikke er beskyttet mot fuktighet		IPX4

Vanntrykk	Minimum	0,5 bar (0,05 MPa)
	Maksimum	8 bar (0,8 MPa)
Maksimal mengde vask	Bomull	8 kg
Maksimal tørkemengde	Bomull	4 kg
	Lettstelt vask	2 kg
Sentrifugehastighet	Maksimum	1600 opm

17. BESKYTTELSE AV MILJØET

Resirkuler materialer som er merket med symbolet . Legg emballasjen i riktige beholdere for å resirkulere det. Bidrar til å beskytte miljøet, menneskers helse og for å resirkulere avfall av elektriske og elektroniske produkter. Ikke kast produkter som er merket med symbolet

 sammen med husholdningsavfallet. Produktet kan leveres der hvor tilsvarende produkt selges eller på miljøstasjonen i kommunen. Kontakt kommunen for nærmere opplysninger.

www.aeg.com/shop



132901430-A-252015

