

DAGLIG BRUGERVEJLEDNING

TAK FORDI DU HAR KØBT ET WHIRLPOOL PRODUKT



Med henblik på at modtage en omfattende service og support, bedes du registrere dit produkt på www.whirlpool.eu/register



Du kan downloade Sikkerhedsanvisningerne og Brugs- og vedligeholdelsesvejledningen ved at gå ind på vores website docs.whirlpool.eu og følge anvisningerne på bagsiden af dette hæfte.



Gennemlæs Sundhed og Sikkerhed med omhu, før apparatet tages i brug.

PRODUKTBEKRIVELSE

APPARAT

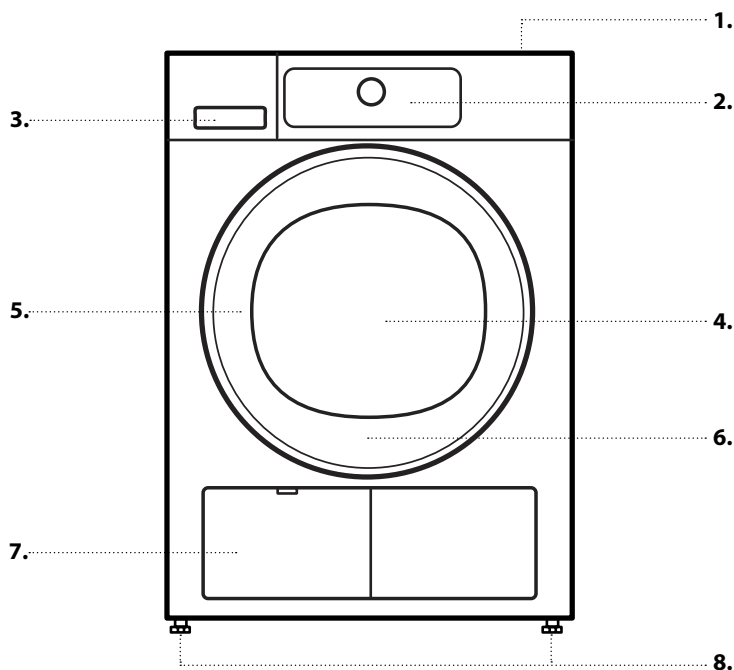

1. Bordplade
2. Betjeningspanel
3. Vandtank
4. Låge
5. Håndtag
6. Lågens filter (bag låge)
7. Bundfilter (bag klap)
8. Justerbare fødder (4)

BETJENINGSPANEL

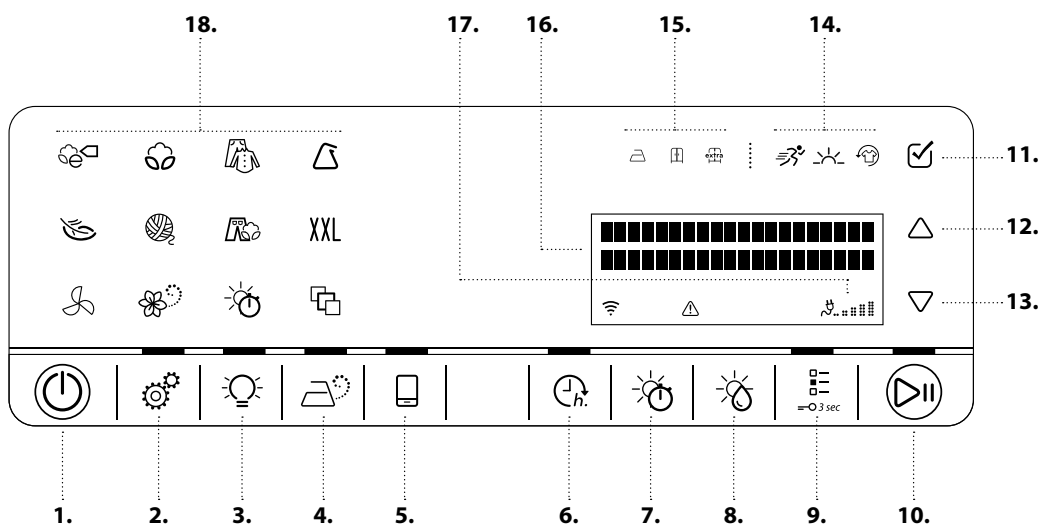

1. Tænd/Sluk-knap (Nulstilling ved langvarigt tryk)
2. Indstillingsknap
3. Tromlelys
4. Ekstrafunktionen Damp
5. Fjernbetjeningsknap
6. Sluttid
7. Tørretid
8. Tørhedsniveau
9. Funktionsknap (Tastblokering ved langvarigt tryk)
10. Knappen Start / Pause
11. OK-tast (bekræft)
12. OP-tast
13. NED-tast
14. Indstillingsindikatorer
15. Tørhedsniveauindikatorer
16. Display
17. Øko-monitor
18. Programområde

FUNKTIONEN 6TH SENSE LIVE

Find nærmere oplysninger om, hvordan man bruger funktionen i app'en 6th Sense Live eller i brugs- og vedligeholdelsesvejledningen.

Takket være funktionen 6th Sense Live kan dit apparat nu sluttes til Internettet.

Når du bruger den relevante app på din smartphone / tablet, kan du:

- monitorere apparatets tilstand
- hente informationer om programstatussen
- indstille og starte et program
- ændre, modificere eller nulstille et kørende program
- få adgang til yderligere oplysninger

Tekniske krav:

- En trådløs router 2,4Ghz WiFi b/g/n koblet til nettet. Vær venligst opmærksom på, at apparatet skal opstilles på et sted, der tilbyder god dækning af dit trådløse netværk (god signalstyrke).

- For Android-brugere: en smartphone, der kører Android 4.3 (eller nyere) med en 1280x720 skærmopløsning (eller højere).
- For iOS-brugere: en smartphone eller tablet, der kører iOS 8 (eller højere).

Brug af funktionen 6th Sense Live:

- Download app'en fra din App Store og installer den på din smartphone/tablet. App'en indeholder de brugsbetingelser (juridiske krav), som du skal acceptere for at bruge funktionen 6th Sense Live.
- Registrer din tørretumbler ved hjælp af applikationen og slut den til dit trådløse netværk.

FØRSTEGANGSBRUG

FØR TØRRETUMBLEREN TAGES I BRUG

KONTROLLÉR AFLØBSLANGE OG VANDTANK

Kontrollér, at vandtanken er sat korrekt i.

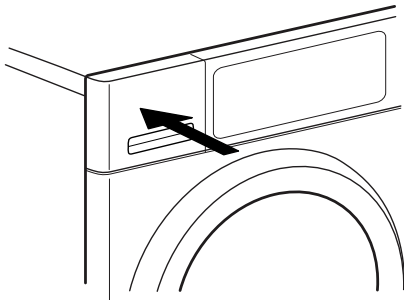

Kontrollér, at afløbsslangen på bagsiden af tørretumbleren er fastgjort korrekt, enten til tumblersens vandtank eller til hjemmets spildevandssystem (jfr. Installationsvejledning).

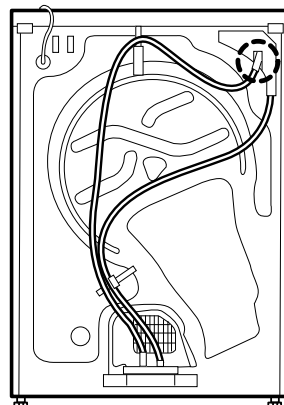

Når tumbleren tændes for første gang, vil du blive anmodet om at

- Indstil det ønskede sprog
- Tilpasse værdien efter vandets lokale ledningsevne
- Indstille tumbleren til enten at genkalde det sidst anvendte program eller ej, når den tændes.

Indhent oplysninger i RÅD OG TIP og EKSTRAFUNKTIONER, FUNKTIONER OG INDIKATORER / Indstillinger.

DAGLIG BRUG

Se Brugs- og vedligeholdelsesvejledning for flere oplysninger om funktioner/se sidste side for oplysninger om, hvordan du får fat i Brugs- og vedligeholdelsesvejledningen

⚠ ADVARSEL

Kontrollér, at der ikke efterlades lighterer eller tændstikker i vasketøjet.

Kontrollér at vasketøjet ikke er vædet med brandbare væsker.

1. ILÆGNING AF VASKETØJ

- Forbered vasketøjet i henhold til anbefalingerne i afsnittet "RÅD OG TIP". Kontrollér at lommerne er tomme.
- Åbn lågen, og fyld vasketøjet i. Overhold de maksimale vægtangivelser, der findes i PROGRAMOVERSIGTEN.



2. LUKNING AF LÅGEN

- Kontrollér, at vasketøjet kommer i klemme mellem lågens glas og filter.
- Luk lågen, så der lyder et låseklik.



3. TÆND FOR TUMBLEREN

- Tryk på *tænd/sluk-knappen*. Der vises en animation på betjeningspanelet, og der kommer en lyd. Herefter er tumbleren klar til brug.



4. INDSTIL DET ØNSKEDE PROGRAM

• Vælg program:

Tryk på programsymbolet på betjeningspanelet. Programmets navn, defaulttørhed og defaultvarighed vises på displayet.

• Indstil, om nødvendigt, tørhedsniveauet

Tryk på knappen Tørhedsniveau, for at vælge det ønskede tørhedsniveau:

 Strygetørt

 Skabstørt

 Ekstra tørt

Symbolet på betjeningspanelet tænder.

• Vælg valgmuligheder, hvis det er nødvendigt

Tryk på knappen Valgmuligheder. Listen med disponible muligheder vises på displayet. Tryk på tasten OP eller NED, for at gennemse listen. Tryk på tasten OK for at vælge den ønskede valgmulighed; Der vises et flueben ved siden af mulighedens navn på displayet, og mulighedens symbol tænder.



Visse ekstrafunktioner / funktioner kan vælges ved at trykke direkte på knappen:

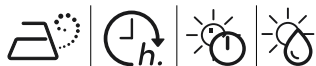

Hvis en valgmulighed ikke kan vælges til programmet, blinker den kortvarigt og slukker igen, når der trykkes på knappen, og der kommer en lyd.

Se afsnittet VALGMULIGHEDER, FUNKTIONER OG INDIKATORER for mere information.

• Hvis programmet "Tørretid" eller "Luftning" er valgt:

- Tørringens eller luftningens varighed tilpasses ved,
 - at trykke på knappen Tørretid
 - justere den ønskede varighed på tørringen eller luftningen ved at trykke flere gange på knappen tørretid eller, som alternativ, trykke på tasterne OP eller NED.
- Bekræft den valgte varighed ved at trykke på tasten OK.



5. START AF PROGRAM

- Tryk og hold Start/Pause trykket, indtil lyset i knappen er kontinuerligt tændt. Tørreprocessen starter efter en kort last vægtningsfase.
- Displayet viser derefter den resterende programvarighed og den igangværende programfase.
- Varigheden kan genberegnes og tilpasses i løbet af programmets afvikling. Under disse faser vises registreringsfasen på displayet og en animation på betjeningspanelet.



6. ÆNDRING AF INDSTILLINGERNE FOR ET KØRENDE PROGRAM, OM NØDVENDIGT

Man kan stadig ændre visse indstillinger, efter at have startet et program:

Tilpas tørretid (kun hvis programmet Tørretid eller Luftning er blevet valgt).

Tilpas eller slet "Sluttid", hvis der er blevet valgt og startet en forsinkelse.

Tilføj eller slet en valgmulighed, under forudsætning af at programforløbet stadig tillader dette.

- Tryk på den relevante knap. Den markerede indstilling vil blinke i et par sekunder.
- Mens den blinker kan man justere indstillingen ved at trykke på tasten OP eller NED. Tryk på knappen igen, hvis værdien eller indstillingen er holdt op med at blinke.
- Tryk på knappen OK, for at bekræfte ændringen. Hvis ændringen ikke bekræftes, vil den automatisk blive bekræftet – efter et stykke tid holder den ændrede indstilling op med at blinke.

Programmet vil fortsætte automatisk.

Ændring af et kørende programs indstillinger eller forsinkelse, kan også udføres som følger:

- Tryk på Start/Pause, for at standse det kørende program midlertidigt
- Udfør indstillingsændringerne
- Tryk igen på Start/Pause, for at fortsætte programmet.

7. NULSTILLING AF ET KØRENDE PROGRAM, OM NØDVENDIGT

- Tryk og hold Tændt/slukket-knappen trykket indtil programmets sletning vises på displayet.
- Åbn straks lågen og tag vasketøjet ud således, at eventuelt varme i vasketøjet kan afkøle.



8. SLUKNING AF TUMBLEREN, NÅR PROGRAMMET ER ENDT

- Displayet viser, at cyklussen er fuldført. Tryk på Tændt/slukket for at slukke for tumbleren. Åbn lågen, og tag vasketøjet ud.
- Tumbleren slukker automatisk efter cirka et kvarter efter programmets afslutning, for at spare strøm.
- Hvis tumbleren ikke slukkes straks efter programmets afslutning, vil den tumble vasketøjet i cirka 10 minutter, for at undgå, at det bliver krøllet.
- På displayet vises programmet og antitrøningsfasen skiftevis. Denne fase kan afsluttes ved enten at slukke for tumbleren, som beskrevet ovenfor, eller ved at åbne tumblere ns låge.



9. TØMNING AF VANDTANK / RENGØRING AF LÅGENS FILTER / RENGØRING AF BUNDFILTER

- Indhent oplysninger i afsnittet PLEJE OG VEDLIGEHOLDELSE.

PROGRAMOVERSIGT

Program	Vaske-mærker	Max påfyldning (Kg)	Valgbar direkte			Valgbar vha. knappen options			
			Tørheds-niveau	Damp valgmulighed	Tørretid	Frisk pleje	Skånsom	Hurtig-program	
ØKO BOMULD			maks.		—	—		—	—
BOMULD			maks.		—	—			
						—			
BLANDET			2,0	—		—			—
SYNTETISK			3,5		—	—			—
						—			
SKÅNEVASK			2,5		—	—		—	—
WOOL EXCELLENCE			1,0		—	—	—	—	—
JEANS			3,0		—	—			—
STORE ARTIKLER	XXL		3,0		—	—		—	—
LUFTNING			maks.	—	—			—	—
DAMP OPFRISK			1,5	—	—	—	—	—	—
TØRRETID			maks.	—	—			—	—
SKJORTER			2,5		—	—			—
SILKE			2,5		—	—		—	—
SPORT			2,5		—	—		—	—
LINNED			5,0		—	—			
OVERTØJ			2,0		—	—		—	—
DUNJAKKER			1,5		—	—		—	—
MINI LAST			1,0		—	—		—	—

✓ Valgbar / Valgfri — Ikke valgbar / Anvendelig



Maksimal vægtangivelse: 10 kg

GODE RÅD OG TIPS

Overhold vaskemærkernes anvisninger; kontrollér, at vasketøjet kan tørres i tumbler.

TØRREMÆRKER

Punkterne angiver temperaturen for tørring af vasketøjet

-  Normal temperatur
-  Lav temperatur
-  Må ikke tørretumbles

SPARETIP

- Sørg for, at vasketøjet centrifugeres ved vaskeprogrammets maksimale omdrejningshastighed, for at reducere tørretiden. Herved reduceres fugtindholdet i vasketøjet.
- Tør altid med fuld tumbler; herved optimeres energiforbruget.

TILPASNING AF TUMBLEREN TIL VANDETS LEDEEVNE

Resultatet af tørringen påvirkes af vaskevandets ledningsevne. Hvis du, efter ændring af de disponible tørreniveauer (strygetørt; skabstørt; ekstra tørt), ikke er tilfreds med det afsluttende resultat, kan du tilpasse vandets ledningsevne. Tumbleren leveres med niveau 2 forindstillet. Vælg mellem niveau 1 (mest fugtigt resultat) og 5 (mest tørt resultat). Indhent oplysninger i afsnittet EKSTRAFUNKTIONER, FUNKTIONER OG INDIKATORER / Indstillinger.

PROGRAMMER

Kontrollér, at vasketøjet kan tåle tørretumbler. Indhent oplysninger i RÅD OG TIP / Vaskemærker.

ØKO BOMULD

Til tørring af normalt vådt bomuldstøj. Standard bomuldsprogram, velegnet til normalt vådt bomuldstøj. Det mest effektive program med hensyn til energiforbrug til tørring af bomuldstøj. Energimærkatets værdier er baseret på dette program.



BOMULD

Til tørring af bomuldstøj.



BLANDET

Til tørring af blandet vasketøj af bomuld, linned, kunstfiber og deres blandinger.



SYNTEISK

Til tørring af vasketøj med syntetiske fibre.



SKÅNEVASK

Til tørring af fint vasketøj med behov for en blid behandling.



WOOL EXCELLENCE

Til tørring af uldartikler med mærkatet TOTAL EASY CARE WOOL.



JEANS

Til tørring af cowboytøj af bomuld samt tøj fremstillet af kraftigt cowboystoflignende materiale, som f.eks. bukser og jakker.



STORE ARTIKLER

Til tørring af store artikler, som f.eks. bademåtter, tæpper osv.



LUFTNING

Til luftning, opfriskning og afspænding af vasketøj i 30 minutter, uden varme.



DAMP OPFRISK

Til opfriskning af vasketøj med damp. Specifikt udviklet til at opfriske og fjerne lugte fra tørt og rent hverdagstøj, så som skjorter, bluser eller bukser af bomuld, syntetiske fibre og deres blandinger. Fugt vasketøjet en smule, før det fyldes i tromlen, ved at stænke det



(maksimum 200 ml; brug en sprayflaske med vand).

Tørhedsniveauet "skabstørt" er forindstillet i dette program, og kan ikke ændres.

Tøjet skal tages ud så snart programmet er afsluttet, og hænges på tøjbjælke, for at undgå at det krølles.

TØRRETID

Tidsbegrænset tørreprogram. Vælg programmets varighed vha. valgmuligheden Tørretid.



Til alle artikler, der kan tørretumbles. Egned til at tilføje en kort tørrefase efter programmets afslutning.

Indhent yderligere oplysninger i afsnittet EKSTRAFUNKTIONER, FUNKTIONER OG INDIKATORER / valgmulighed Tørretid.

SPECIAL- PROGRAMMER

Man indstiller et af de følgende programmer ved at vælge og bekræfte specialprogrampositionen. Tryk herefter på tasten OP eller NED, for at vælge et af de følgende programmer; programmets navn vises på displayet. Bekræft det ønskede program ved at trykke på tasten OK.



Skjorter

Blid tørring af skjorter og bluser af bomuld og syntetiske fibre eller blandinger af begge.

Linned

Til tørring af robust vasketøj af bomuld, så som frottéhåndklæder.

Silke

Blid tørring af silketøj.

Sport

Til tørring af sportstøj af syntetiske fibre eller bomuld.

Overtøj

Til tørring af overtøj, som egner sig til tørretumbling.

Dunjakker

Til tørring af store enkeltemner, så som dunjakker.

Minilast

Energisparende tørring af små mængder vasketøj.

EKSTRAFUNKTIONER, FUNKTIONER OG INDIKATORER

Ikke alle ekstrafunktionerne kan kombineres; ekstrafunktioner, som ikke kan kombineres, slukker automatisk.

EKSTRAFUNKTIONER, der kan vælges direkte ved at trykke på den tilsvarende knap:

Damp valgmulighed

Reducerer folder på tøj af bomuld, syntetiske fibre og deres blandinger, ved at tilføje en fugtningsfase ved tørrecyklussens afslutning.

Anvend kun denne mulighed til små mængder tøj, tag straks tøjet ud af tumbleren ved programmets afslutning, og hæng det op på tøjbjælker. Fugtighedsniveauet justeres automatisk til "skabstørt" og kan ikke ændres for denne valgmulighed.



Tørretid

Til tilpasning af den ønskede tørretid, hvis programmet Tørretid eller Luftning er blevet valgt.

Tryk på knappen; displayet viser, at tørretiden kan indstilles. Tryk på tasten OP eller NED, for at markere den ønskede tørretid på op til maksimalt 180 minutter.



Tørhedsniveau

Til valg af det ønskede tørhedsniveau til vasketøjet.

Tryk på knappen; displayet viser, at tørhedsniveauet kan indstilles. Tryk på tasten OP eller NED, for at vælge det ønskede tørhedsniveau.



	Strygetørt
	Skabstørt
	Ekstra tørt

Det ønskede tørhedsniveau tænder på betjeningspanelet.

EKSTRAFUNKTIONER, der kan vælges med knappen Options



Frisk pleje

Hjælper med at holde vasketøjet friskt, hvis du ikke kan tage det ud kort tid efter programmets afslutning.

Tumbleren starter jævnlige i et par minutter efter programmets afslutning. Dette vil vare i cirka 12 timer efter programmets afslutning. Man kan når som helst stoppe dette ved at slukke for tumbleren med Tændt/slukket-knappen.



Skånsom

Iværksætter en mere blid behandling af vasketøjet ved at reducere temperaturen.



Hurtigprogram

Iværksætter en hurtigere tørring.



FUNKTIONER:

Indstillinger

De følgende indstillinger kan ændres / vælges:

- Displayets sprog / Tasternes toner / Cyklus og varsel / Displaykontrast / Vandets Ledningsevne (= tilpasning efter vaskevandets ledningsevne; kan justeres fra 1 = mest fugtigt resultat, til 5 = mest tørre resultat) / Husk senest anvendte cyklus (ved indstilling på "Slukket", er Øko Bomuld default programmet, der vælges når tørretumbleren tændes) / tilstanden Eco (automatisk



slukningsfunktion ved programmets afslutning) / Tilbage til fabriksindstillinger.

- Tryk og hold knappen Indstillinger trykket i mindst 3 sekunder; displayet angiver de indstillinger, som kan justeres.
- Vælg den indstilling, du vil ændre, ved at trykke på tasten OP eller NED. Bekræft den ved at trykke på tasten OK.
- Tryk på tasten OP eller NED for at indstille værdien. Bekræft ved at trykke på tasten OK.
- Luk tilstanden Indstillinger ved enten at gennemse listen med tasten OP eller NED, indtil displayet angiver at du kan lukke – og herefter bekræfte ved at trykke på tasten OK. Eller alternativt, trykke på knappen Indstillinger.

Færdig tid

Giver mulighed for at have vasketøjet klart på det ønskede tidspunkt, ved at indstille en forsinkelse for programmets afslutning.



- Vælg program og ekstrafunktioner.
- Tryk på knappen "Sluttid" – "Sluttid --:--" vises på displayet.
- Tryk på tasten OP eller NED for at vælge en forsinkelse på op til 23:30 timer.
- Tryk på "Start / Pause" - forsinkelsens nedtælling starter. Displayet angiver det valgte programs defaultvarighed i den første linje, og den tilbageværende periode før programmets afslutning for den valgte "Sluttid" i den anden linje.
- Programmet starter automatisk, når tidspunktet til at det kan være færdigt ved afslutningen af den valgte "Sluttid" nås. Den anden linje i displayet viser fortsat nedtællingen af tiden indtil afslutningen af programmet.

Forsinkelsen annulleres

- enten ved at trykke på "Start/Pause", for at annullere forsinkelsen. Tryk på "Start/Pause" igen, for at starte det valgte program med det samme.
- eller ved at trykke og holde "Tændt/slukket" trykket, for at annullere hele programindstillingen.

Tromlens lys

Tryk på knappen, for at tænde for tromlens lys. Når lågen er lukket, slukker lyset automatisk.



Tromlens lys lyser op og fortøner sig under faserne hvor lasten vægtes. Hvis der opstår en fejl, blinker tromlens lys hurtigt.

Fjernbetjening af 6th Sense Live

Funktionen 6th Sense Live gør det muligt at monitorere og betjene din tørretumbler med fjernbetjening ved hjælp af en smartphone eller tablet. Følg konfigurationsproceduren, der beskrives i brugs- og vedligeholdelsesvejledningen (afsnittet Funktionen 6th Sense Live / Konfigurationsprocedure), for at slutte maskinen til dit trådløse netværk og anvende denne funktion.



Du kan altid overvåge din tørretumbler vha. app'en 6th Sense Live. Hvis du vil fjernbetjene apparatet (for eksempel: indstille og starte et program), skal fjernbetjeningen aktiveres.

Aktivering af fjernbetjeningen:

- Sørg for at routeren er tændt og sluttet til nettet.
- Tænd for tumbleren.
- Læg vasketøjet i og luk lågen.
- Sørg for at kontrollampen Tilslutningsstatus er tændt med fast lys.
- Tryk på fjernbetjeningsknappen. Knapperne og tasterne på betjeningspanelet inaktiveres. Kun betjeningsanordningerne "Fjernbetjening" og "Tændt/Slukket" er stadig aktive.



- Tørretumbleren er nu i fjernbetjeningstilstand, og er klar til at blive betjent via app'en 6th Sense Live.
- Hvis du starter et program med fjernbetjening, forlader tørretumbleren automatisk fjernbetjeningstilstanden og slukker ved programmets afslutning.

Manuel lukning af fjernbetjening:

- Tryk igen på fjernbetjeningsknappen med maskinen i fjernbetjening. Du vil igen have manuel kontrol af tørretumblereens betjeningspanel.

Blokering af knapper

Til blokering af betjeningspanelets taster og drejeknap, for at forebygge utilsigtede handlinger.

Blokering af knapperne:

- Tørretumbleren skal være tændt.
- Tryk og hold knappen for valgmuligheder trykket indtil displayet viser, at tasterne er låst. Nu er knapperne og tasterne blokerede. Kun Tændt/slukket-knappen virker
- Hvis tørretumbleren slukkes og tændes igen, forbliver knapperne blokeret aktiv, indtil man ophæver den.



Ophævelse af knapperne blokeret:

- Tryk og hold knappen for valgmuligheder trykket indtil displayet viser, at tasterne er låst op.



INDIKATORER



Tilslutningsstatus

Hvis din tørretumbler allerede er blevet sluttet til Internettet (jfr. afsnittet Fjernbetjening af 6th Sense Life / Konfigurationsprocedure i brugs- og vedligeholdelsesvejledningen), giver denne kontrollampe feedback om Internetforbindelsen gennem din trådløse router.

Når man tænder for tørretumbleren, blinker tilslutningsstatusens kontrollampe: Tørretumbleren leder efter en forbindelse.

Når lampen lyser konstant, betyder det, at tørretumbleren er sluttet korrekt til Internettet.

Styrken af det trådløse signal vises af kontrollampen (når alle kontrollampens elementer er tændt, er signalstyrken stærk).



Fejl

Indhent oplysninger om fejlforhold til afsnittet FEJLFINDING I BRUGS- OG VEDLIGEHOLDELSERANVISNINGEN.



Energi monitor

Giver feedback om programindstillingens energiforbrug.

Jo færre tændte indikatorer, desto mere økonomisk er programindstillingen.

FORBRUGSDATA

PROGRAM	VÆGT (KG)	CENTRIFUGERINGS-HASTIGHED (o/m)	FUGTIGHED (%)	ENERGIFORBRUG (kWh)	TØRRETID (min)
ØKO BOMULD	10	1000	60	2,32	280
	5	1000	60	1,29	152
ØKO BOMULD	10	800	70	2,70	302
	10	1400	50	2,13	219
STRYGETØRT BOMULD	10	800	70	2,46	281
	10	1000	60	2,19	242
	10	1400	50	1,92	203
SKABSTØRT SYNTETISK	3,5	1000	40	0,94	71

*Referenceprogrammer for energimærket / Forordning 392/2012/EU
Værdierne er baseret på defaultprogrammets indstilling, med ren luft og bundfilter. Lågens filter og bundfilteret skal rengøres efter hver cyklus til forbrugstester.

Ved målinger iht. EN 61121 skal apparatet installeres med et direkte afløb (jfr. INSTALLATIONSVEJLEDNINGEN). Vandet skal opsamles i en ekstern beholder, for at kunne måles korrekt.

Energiforbruget og tørretiden kan afvige fra de ovenstående værdier.

De afhænger af de lokale brugsomgivelser (så som spændingsudsving, blanding af tekstiler, tekstilernes fugtighed efter centrifugering, vægt og omfang).

Værdierne er fastsat i overensstemmelse med den Europæiske standard 61121 og henviser til defaultprogramindstillingen; ændring af indstillingen har også indflydelse på forbrugsdataene.

SYSTEM MED VARMEPUMPE

Denne tørretumbler er udstyret med et varmepumpesystem til tørring af tøjet. For at varmepumpen kan fungere korrekt benytter den drivhusgas (fluorholdig gas), som opfylder kravene i Kyoto-aftalen. F-gasserne findes i en hermetisk forseglet beholder. Denne forseglede enhed indeholder 0,34 kg gas af typen R134a F, der fungerer som kølemiddel.

GWP = 1430 (1 t CO₂).

Strømforbrug - Watts	
Left on-tilstand	1,07
Slukket tilstand	0,40

PLEJE OG VEDLIGEHOLDELSE

Sluk og træk tørretumblersens stik ud, før der udføres rengøring eller vedligeholdelse. OBS, vandet i vandtanken kan stadig være varmt.

TØMNING AF VANDTANK EFTER HVER TØRRECYKLUS

Tag fat om håndtaget og træk forsigtigt vandtanken ud. Hold fat om den fulde vandtank med begge hænder. Tøm vandtanken og skub den atter helt ind på plads. Kontrollér, at den er sat korrekt på plads.

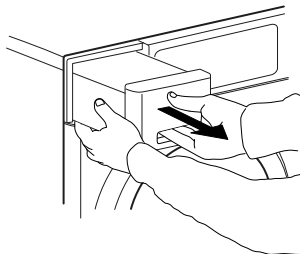

RENGØRING AF LÅGENS FILTER EFTER HVER TØRRECYKLUS

Åbn lågen og tag lågens filter ud, ved at trække det opad.

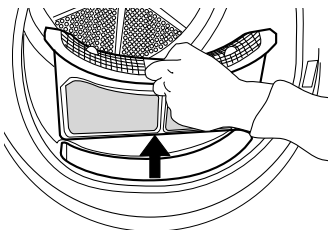

Tryk på knappen for at åbne lågens filter. Fjern det indvendige net. Luk filteret, og sæt det på plads igen, så det vender rigtigt og sidder korrekt i filtersædet.

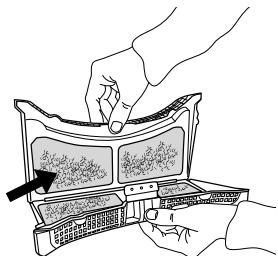

RENGØRING AF BUNDFILTER EFTER CIRKA HVER FEMTE TØRRECYKLUS

Vær forsigtig. Visse modeller er udstyret med forskellige filtre, derfor kan visse af de nedenstående beskrivelser være anderledes end det filter, som er i tørretumblersen. Alle filterets dele skal renses

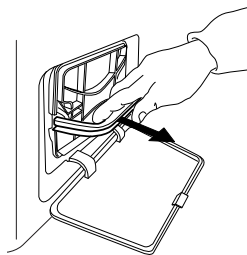

Åbn den nedre klap. Tag fat om håndtaget og træk bundfilteret ud.

Fjern skumgummiet fra bundfilteret, for at rens det. Rens manuelt filterets skumgummi, eller skyl det under rindende vand. Det må ikke vaskes i vaskemaskinen. Vrid filterets skumgummi. Sæt ikke bundfilteret dyngvådt i.

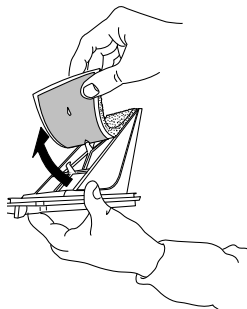

Sæt skumgummiet på bundfilteret igen. Rengør filtersædet med en fugtig klud, eller forsigtigt med en støvsuger. Sæt bundfilteret i igen. Slå filterets håndtag ned og luk den nedre klap.

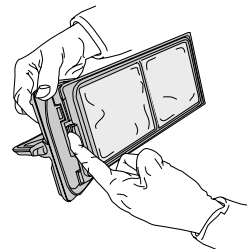
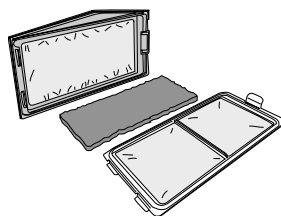

DATABLAD

📄 www.whirlpool.eu Produktoplysningerne, inklusiv energidataene, for dette apparat kan downloades fra Whirlpools Website docs.whirlpool.eu

HVORDAN MAN FÅR EN BRUGS- OG VEDLIGEHOLDELSERVEJLEDNING

> 📄 www.whirlpool.eu Download Brugs- og vedligeholdelsesvejledningen fra vores website docs.whirlpool.eu (du kan anvende denne QR-kode), ved at angive produktets kommercielle kode.
> Kontakt som alternativ vores Kundeserviceafdeling



KONTAKT AF VORES SERVICEAFDELING

Du kan finde vores kontaktdata i garantihæftet. Angiv venligst koden, som findes på produktets identifikationsskilt, når du kontakter vores Kundeserviceafdeling.

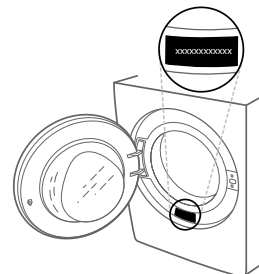

400011037892

Trykt i Italien