



(se her til højre angående en beskrivelse af ekstrafunktionerne)

LÆS DENNE OVERSIGT SAMT INSTALLATIONSVEJLEDNINGEN OMHYGGELEGT, FØR MASKINEN TAGES I BRUG FØRSTE GANG!

OPVASKEMASKINENS BETJENINGSPANELET AKTIVERES VED AT TRYKKE PÅ EN KNAP (DOG IKKE AFBRYD/SLUK-KNAPPEN). FOR AT SPARE ENERGI SLUKKER BETJENINGSPANELET AUTOMATISK EFTER 30 SEKUNDER, HVIS DER IKKE ER STARTET ET PROGRAM.

PROGRAMVÆLGERKNAP

Tryk på knappen "Programmer" (flere gange), til kontrollampen for det ønskede program lyser (se "Programtabel" herunder).

KNAPPEN AFBRYD/SLUK

Tryk på knappen for at slukke betjeningspanelet. Hvis du trykker på knappen, mens et program er i gang, bliver det pågældende program afbrudt, og vandet pumpes ud i 1 minut. Hvis du trykker på knappen, når der er slukket for opvaskemaskinen, pumper den eventuelt vand ud af maskinen (varer 1 minut). Hvis lampen blinker flere gange: Se side 6 - afsnittet "Fejlfindingsoversigt".

KNAPPEN START/FORTSÆT

Tryk på knappen for at starte det valgte program: Kontrollampen tændes og slukker, når programmet er slut. Når lågen åbnes under et program, standser programmet midlertidigt: Kontrollampen ud for Start blinker. Du fortsætter programmet ved at lukke lågen og trykke på Start-knappen igen.

Beskrivelse af displayet og ekstrafunktionerne

KONTROLLAMPE FOR SALT

Når den lyser (når programmet er slut), skal der påfyldes salt.

KONTROLLAMPE FOR AFSPÆNDINGSMIDDEL

Når den lyser (når programmet er slut), skal der påfyldes afspændingsmiddel.

HYGIEJNE

Denne funktion aktiverer et antibakterielt skyl efter vaskecyklussen, der yderligere sikrer reducere af bakterier. Tryk på knappen for at aktivere eller deaktivere funktionen. Funktionen kan bruges sammen med de angivne programmer i programoversigten. Opvaskemaskinens låge skal holdes lukket under hele programmets varighed for at garantere reducere af bakterier. Hvis lågen åbnes, begynder kontrollampen at blinke.

INDSTILLING AF TABS

Denne indstilling gør det muligt at optimere programmernes ydeevne, alt efter hvilket opvaskemiddel du bruger. Tryk på Tab-knappen i 3 sekunder (til kontrollampen lyser), hvis du bruger kombinerede tabs (afspændingsmiddel, salt og opvaskemiddel i 1 tablet). Hvis du bruger opvaskepulver eller gel opvaskemiddel, skal lampen ud for Tab på betjeningspanelet være slukket.

KNAP FOR UDSKUDT START

Programstart kan forudindstilles med 2, 4 eller 8 timers forsinkelse. Tryk herefter på Start-knappen. Opvasken starter efter den indstillede tid.

Programtabel

P	Programmer	Disponible ekstrafunktioner	Anbefalet fyldning	Opvaskemiddel	Forbrug			Tørringsfase		
					Liter	kWh	Minutter ¹⁾			
1	Forvask	kold	Udskudt tid	Service, der skal vaskes senere.	—	4,0	0,01	14-16	NO	
2	Skåneprogram	40° C	Udskudt tid	Let tilsudsset service, f.eks. glas og kopper.	X	10,5	0,85	105-114	Let	
3	Hurtigvask	45° C	Udskudt tid	Let tilsudsset service uden indtørrede madrester.	X	11,0	0,85	30-50	NO	
4	Eco	Øko ²⁾	50° C	Forsinkelse Hygiejne	Normalt tilsudsset service. Standardprogrammet er den mest effektive med hensyn til kombineret energi- og vandforbrug.	X	12,0	1,024	170	Komplet
5	Intensiv	65° C	Forsinkelse Hygiejne	Anbefalet program til stærkt tilsudsset service, særlig velegnet til gryder og pander.	X	15,0	1,60	165-175	Komplet	

- 1) Programdataene er indhentet i overensstemmelse med den europæiske standard EN 50242. De er opnået under normale driftsbetingelser (uden ekstrafunktioner), og de kan variere afhængigt af forholdene. For programmer med sensor kan der være forskelle på op til 20 minutter som følge af systemets automatiske kalibrering.
- 2) Referenceprogram for dataene på etiketten med forbrugsdata i overensstemmelse med standard EN 50242. - Bemærkning til testinstututer: Indhent detaljerede oplysninger om forholdene under den sammenlignende test EN/Standardfyldning og andre tester ved at henvende dig til følgende adresse: contact@whirlpool.com.

* Strømførbbrug i: Standby: 1,50 W / Slukket: 0,50 W



400010791419

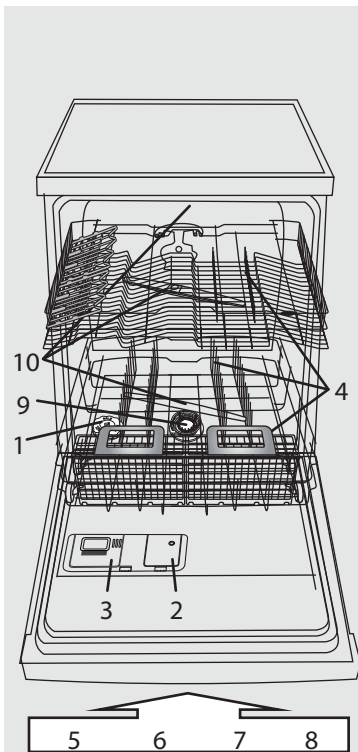

- 1- Saltbeholder
- 2- Afspændingsmiddelbeholder
- 3- Opvaskemiddelrum
- 4- Kurvesystem
- 5,6,7,8- Tilgængelige funktioner på panelet
- 9- Filtre
- 10- Spulearme

Hårdhedsgraden skal indstilles før første vask, eller hvis vandets hårdhedsgrad ændres

i Fra fabrikken er vandets hårdhedsgrad indstillet til middelhårdt vand (trin 4).

! **Opvaskemidler**
 Når du bruger pulver eller gel, skal du bruge salt og indstille vandets hårdhedsgrad som angivet i tabellen til højre.
 Du skal bruge regenereringssalt, også ved brug af tabletter som omfatter saltfunktion.

- Tryk samtidig på knapperne **Programmer** og **AFBRYD/SLUK**, og hold dem nede i mindst 3 sekunder.
- Programlamper viser indstillingen for vandets hårdhedsgrad.
- Tryk på knappen **Programmer** for at sætte indstillingen op. (Når 7 er nået, starter hårdhedsgraden forfra med 1, næste gang du trykker på knappen).
- Vent i 30 sekunder (betjeningspanelet slukkes), eller tryk på knappen **START/Resume** for at gemme indstillingen.

1. Kontakt det lokale vandværk for at få oplysninger om vandets hårdhedsgrad ...				2. ... og indfør denne værdi i opvaskemaskinen			SALT krævet	
Tysk hårdhed °dH	Fransk hårdhed °fH	Engelsk hårdhed °eH	Vandets hårdhedsgrad	De 3 første PROGRAMLAMPER lyser på panelet (se programtabellen) P1 P2 P3				
0 - 5	0 - 9	0 - 6.3	Blødt	1	●	○	○	NO
6 - 10	10 - 18	7 - 12.6	Mellem	2	○	●	○	JA
11 - 15	19 - 27	13.3 - 18.9	Gennemsnitligt	3	●	●	○	
16 - 21	28 - 37	19.6 - 25.9	Middelhårdt	4	○	○	●	
22 - 28	38 - 50	26.6 - 35	Hårdt	5	●	○	●	
29 - 35	51 - 63	35.7 - 44.1	Meget hårdt	6	○	●	●	
36 - 50	64 - 90	44.8 - 62.4	Ekstremt hårdt	7	●	●	●	

Opfyldning af saltbeholderen - Opløs kalk (unødvendigt, hvis vandets hårdhedsgrad er sat til "blødt")!

Dagligt eftersyn

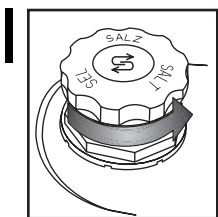

Visuel indikator (afhængigt af model). Skru låget af.

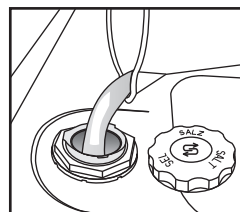

Fyld saltbeholderen med vand, men kun før første vask.

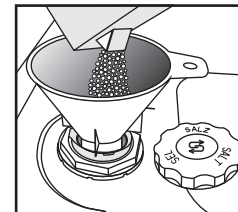

Påfyld salt (aldrig opvaskemiddel!), mindst 0,8 kg/højest 1 kg

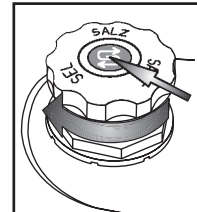

Skru hættten på. Eventuelle saltrester rundt om hættten skal fjernes. Nogle saltbeholdere har en niveauiser indbygget i hættten. (Vedr. kontrol: Se det følgende).

! **Efter påfyldning af regenereringssalt skal man straks starte et vaskeprogram** (programmet "Forskyll" er ikke nok). Udslip af saltopløsning eller saltkorn kan medføre korrosion, hvilket kan forårsage uoprettelig beskadigelse af rustfri ståldele. Vi yder ingen garanti i tilfælde af reklamationer forbundet hermed.

(Modelafhængig)

i Kontrollampen for salt kan blive ved med at lyse, efter at der er vasket op flere gange. Hvis vandets hårdhedsgrad er indstillet til niveau 1 (blødt), skal der ikke anvendes salt og kontrollampen for salt lyser ikke.

Indikator for salt på saltbeholderens hætte

▶ **S** Kontrollampen for salt lyser, NÅR DER SKAL PÅFYLDES SALT.

▶ **○** Grøn: OK. **○** Gennemsigtig: SKAL PÅFYLDES

Tilsætning af afspændingsmiddel (unødvendigt når der bruges tabletter). Indstilling af doseringen af afspændingsmiddel

Dagligt eftersyn

2

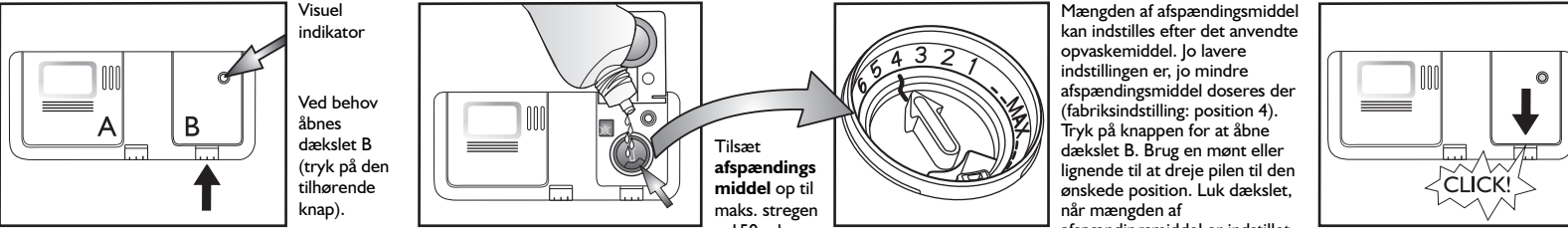







Visuel indikator

Ved behov åbnes dækslet B (tryk på den tilhørende knap).

Tilsæt afspændingsmiddel op til maks. stregen ~150 ml

Mængden af afspændingsmiddel kan indstilles efter det anvendte opvaskemiddel. Jo lavere indstillingen er, jo mindre afspændingsmiddel doseres der (fabriksindstilling: position 4). Tryk på knappen for at åbne dækslet B. Brug en mønt eller lignende til at dreje pilen til den ønskede position. Luk dækslet, når mængden af afspændingsmiddel er indstillet.

CLICK!

 <p>Kontrollér niveauet af afspændingsmiddel i doseringsbeholderen.</p>	<p>(Modelafhængig)</p> <p>Kontrollampe for afspændingsmiddel på betjeningspanelet</p>  <p>Kontrollampen lyser, NÅR DER SKAL PÅFYLDES AFSPÆNDINGSMIDDEL.</p>	<p>Indikator for afspændingsmiddel på beholderen</p>  <p>Mørk: OK.</p>  <p>Gennemsigtig: SKAL PÅFYLDES</p>
	<p> Der må kun anvendes afspændingsmiddel beregnet til husholdningsopvaskemaskiner. Tør øjeblikkeligt rent for eventuelt spildt afspændingsmiddel. Det forhindrer en for kraftig skumdannelse, der kan medføre driftsfejl på maskinen.</p>	
<p> Hvis der er striber: Indstil doseringen af afspændingsmiddel til en lavere position (1-3). Hvis servicet ikke er helt tørt: Indstil doseringen til en højere position (5-6). Service af plast er længere om at tørre, og en højere indstilling hjælper ikke på dette.</p>		
<p> Opvaskemidler indeholdende afspændingsmiddel virker kun sammen med lange programmer. Ved korte programmer kan der aflejres opvaskemiddelrester (brug evt. opvaskemidler i pulverform). Opvaskemidler med afspændingsmiddel har en tendens til at skumme for meget.</p>		

Tilsætning af opvaskemiddel - Brug kun opvaskemiddel beregnet på opvaskemaskiner og som opfylder leverandørens forskrifter

Daglig brug

3

Åbn dækslet A (tryk på den tilhørende knap).

Påfyld opvaskemiddel: **Tablet / pulver / gel** i det store rum. Se efter producentens anvisning på emballagen til opvaskemidlet.

Luk dækslet ved at trykke på dækslets riller.

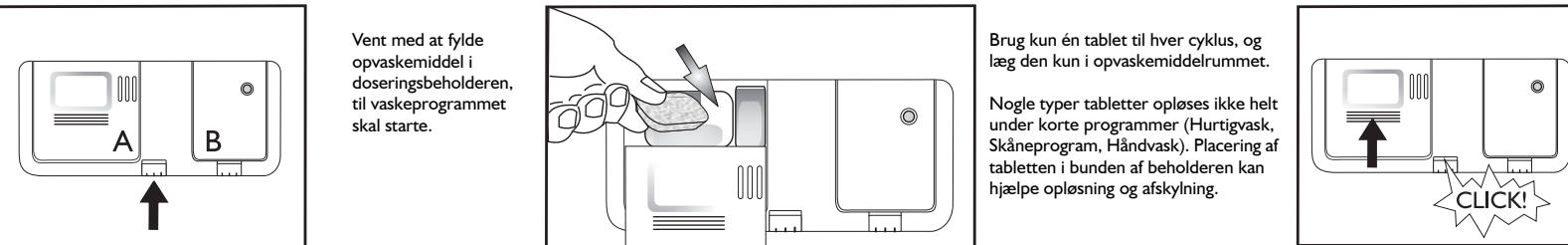

Vent med at fylde opvaskemiddel i doseringsbeholderen, til vaskeprogrammet skal starte.

Brug kun én tablet til hver cyklus, og læg den kun i opvaskemiddelrummet.

Nogle typer tabletter opløses ikke helt under korte programmer (Hurtigvask, Skåneprogram, Håndvask). Placering af tabletten i bunden af beholderen kan hjælpe opløsning og afskylning.

CLICK!

ØVERSTE KURV - afhængigt af model

Fyldning af kurvene

4 **A - Indstillelige hylder (2 eller 4):** i vandret position til kopper / lange redskaber / glas med stilk.

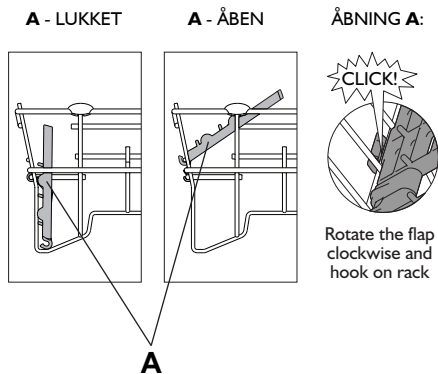

B - Bestikkurv: kan anbringes i den øverste kurv, når funktionen "Halvfyldt/Multizone" er valgt. **Risten (F)** skal fjernes.

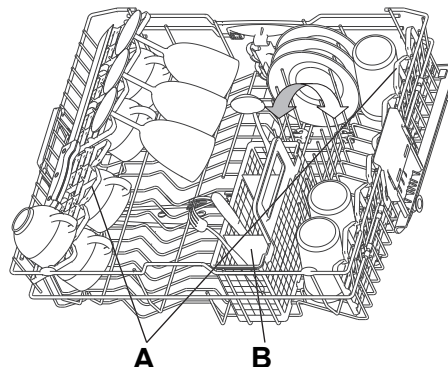

Indstilling af højden på den øverste kurv (om forudset).

Det kan være praktisk at hæve den øverste kurv for at få mere plads i nederste kurv eller at sænke kurven for at få plads til langstilkede glas.

- Tag fat om og træk kurvens to sidehåndtag (**C**) ud (de skal være i samme højde), og løft eller sænk den øverste kurv.

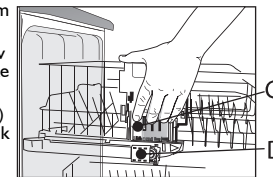

Udtagning af den øverste kurv (om forudset)

Det kan være praktisk at fjerne den øverste kurv, så der bliver plads til stort service i nederste kurv.

- Åbn de to lukkebeslag (**D**) for at tage den øverste kurv af (når øverste kurv er på plads, skal lukkebeslagene altid være lukkede).

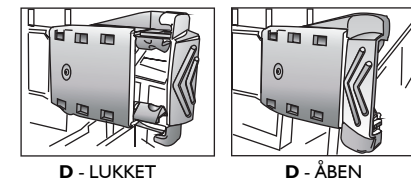

NEDERSTE KURV - afhængigt af model

E - Bestikkurv.

F - Rist: Sørger for at holde bestikket adskilt i bestikkurven for at opnå bedre opvaskeresultater.

G - Lodrette tallerkenstativer: De kan slås ned for at give plads til gryder.

H - Sidestøtte med hylder, der kan slås ned (om forudset): hylder kan

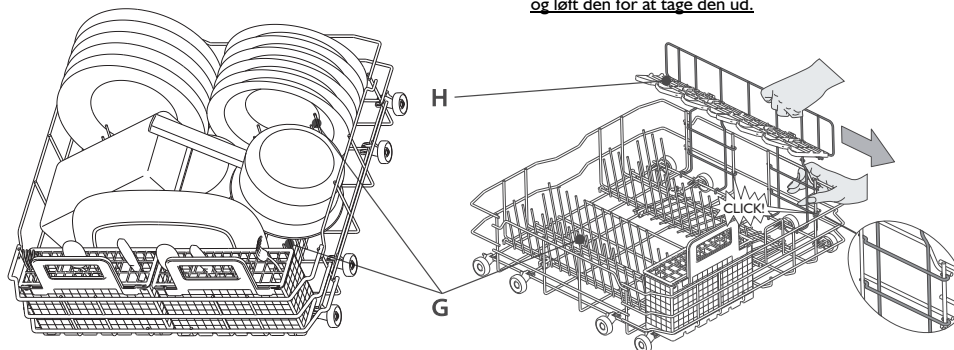
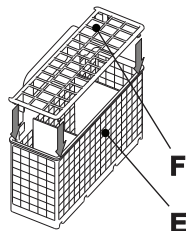

SIDESTØTTEN KAN FJERNES: Træk støtten til kurvens forside, og løft den for at tage den ud.

5



Placer servicet, så der ikke samles vand i hulrummene, og så spulearmene kan dreje frit. Brug kun service, der kan tåle vask i opvaskemaskine. Vask ikke genstande af træ, aluminium og tin, sølvbestik eller service med dekorationer (uglaserede). I kurvene skal service (f.eks. tallerkener, skåle, kogegrej) anbringes korrekt, så vandet kan løbe af!

Tænding af maskinen. Tryk på en knap (dog ikke knappen AFBRYD/Sluk) for at tænde betjeningspanelet og vælge program.

Valg af program

6

Programoversigt

Det maksimalt mulige antal programmer beskrives i afsnittet "Oversigt". De tilsvarende programmer i din maskine findes på panelet (side 1).



Vælg program som angivet på den medfølgende programtabel (side 1).

Programmets varighed afhænger af forhold i boligen, temperatur og tryk mv.

Af hygiejniske grunde anbefales det at køre et program ved høj temperatur (f.eks. Intensivvask 65) mindst en gang om måneden. Det vil hjælpe med at holde maskinen ren, funktionel og undgå lugtgener.

Programcyklus

7

Opvaskemaskinens låge skal være lukket og vandhanen åben.

Hvis du vil standse programmet (f.eks. for at sætte noget i maskinen):

- Åbn forsigtigt lågen (programmet standser), og sæt tingene i (pas på VARM damp!).
- Luk lågen, og tryk igen på knappen **START**, for at genstarte programmet (programmet fortsætter fra det punkt, hvor det blev afbrudt).

Annullering af et program, der er i gang:

- Tryk på knappen **AFBRYD/SLUK**.
- (Vandet pumpes ud i op til 1 minut, hvorefter maskinen slukker).

Ændring af et program efter start:

- Tryk på knappen **AFBRYD/Sluk**, for at annullere det igangværende program.
- (Vandet pumpes ud i op til 1 minut, hvorefter maskinen slukker).
- Tryk på en vilkårlig knap bortset fra knappen **AFBRYD/Sluk**, for at tænde for maskinen.
- Vælg et nyt program.
- Tryk på knappen **START**.

Slukning af maskinen. Alt OK ...

8

Når programmet er færdigt, går maskinen automatisk i **Standby**. Alle kontrollamperne slukker.

Vær forsigtig ved åbning af lågen: Pas på udslip af skoldhed damp.

Start tømningen af opvaskemaskinen fra den nederste kurv for at undgå, at eventuelt vand drypper ned på servicet nedenunder.

Rengøring og vedligeholdelse

9

Filtere
Tjek og rens om nødvendigt

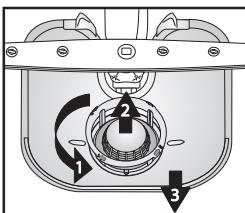

Skru mikrofiltret af (1), tag det ud (2), og tag det fintmaskede

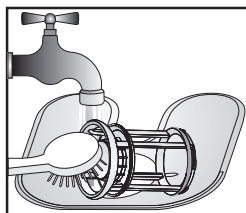

Skyld under rindende vand ...

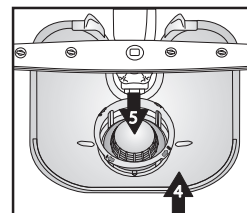

Sæt det i

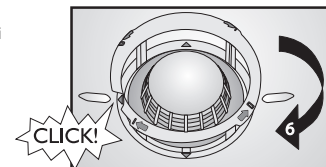

Skru mikrofiltret i SE MÆRKET!

Rettelse af småfejl...

10

Spulearme
Fjern tilstopninger og aflejringer.

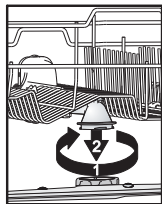

Skru den øverste spulearm af ...

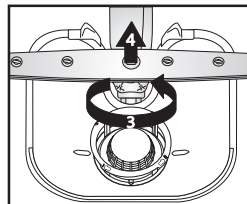

Skru den nederste spulearm af ...

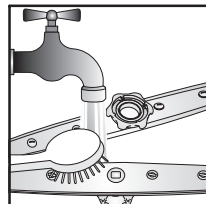

Rengør dyserne under rindende vand (brug tandstikkere om nødvendigt) ...

Sæt den øverste og den nederste spulearm i, og

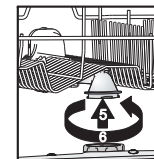



Hvis opvaskemaskinen udviser funktionsfejl, skal du kontrollere følgende, før du henvender dig til Service. Følgende afhjælpningsmuligheder vil eliminere de fleste fejl og hurtigt genetablere maskinens funktion.

Maskinen ...	Mulige årsager ...	Afhjælpning ...
...fungerer ikke/går ikke i gang	- Maskinen skal være tændt.	- Kontrollér sikringen, hvis der ikke er strømforsyning.
	- Opvaskemaskinens låge lukker ikke.	- Kontrollér, om opvaskemaskinens låge er helt lukket.
	- Ekstrafunktionen "Udskudt start" er aktiveret.	- Kontrollér, om der er valgt "Udskudt start" (hvis den findes). Hvis det er tilfældet, vil maskinen først starte efter det valgte tidsrum. Hvis det er nødvendigt, skal du foretage RESET ved at trykke på CANCEL eller starte programmet med det samme ved at trykke på START.
...CANCEL/Off-lampen blinker 6 gange	- Vandhanen er lukket.	- Vandhanen skal være åben.
	- Tilførselsslangen er bøjet eller filterne tilstoppede.	- Tilløbsslangen må ikke være bøjet, og det tilhørende filter ved tilslutningen til vandhanen må ikke være snavset eller tilstoppet.
	- Vandtrykket er for lavt.	- Vandhanen skal være helt åben under vandtilførslen (minimumflow: 0,5 liter/min.).
...lampen CANCEL/Off blinker 6 gange / programmet afsluttes før tid (opvasken er snavset og våd)	- Snavsede eller tilstoppede filtre.	- Filtrene må ikke være snavsede eller tilstoppede.
	- Der er for lidt vand i opvaskemaskinens vandsystem.	- Konkave dele (f.eks. skåle, kopper) skal anbringes med åbningen nedad i kurven.
	- Udtømmingsslangen er ikke monteret korrekt.	- Udtømmingsslangen skal monteres korrekt (for højt monterede maskiner skal der være mindst 200-400 mm fra maskinens underste kant) - se installationsvejledningen.
	- Skummet står højt i maskinen.	- Gentag uden opvaskemiddel, eller vent til skummet er forsvundet.
...CANCEL/Off-lampen blinker 8 gange	- Filtrene er snavsede.	- Rengør filterne.
	- Udtømmingsslangen er bøjet.	- Udtømmingsslangen må ikke være bøjet.
	- Vandlåstslutningen er lukket.	- Lukkeskiven ved slangetilslutningen på vandlåsen skal fjernes.
<p>Efter at der er foretaget den angivne afhjælpning, skal fejlmeddelelsen nulstilles. I de fleste tilfælde fjernes fejlen på denne måde.</p> <p>RESET:</p> <ul style="list-style-type: none"> ➔ Tryk på knappen AFBRYD/Sluk. ➔ Luk lågen. ➔ Automatisk udtømming af vand i op til 1 minut. ➔ Maskinen er nu klar til at genstart. 		
Service og bestikket...	Mulige årsager ...	Afhjælpning ...
... er ikke helt rent/er tilsmudset af madrester	- Der er for lidt plads mellem tallerkenerne (ukorrekt placering af de konkave dele i kurven).	- Placer servicet, så tingene ikke berører hinanden. Konkave dele (f.eks. skåle, kopper) skal anbringes med åbningen nedad i kurven.
	- Utilstrækkeligt opvaskemiddel. Opvaskemidlet er for gammelt eller er blevet opbevaret forkert.	- Brug eventuelt mere opvaskemiddel, men overhold producentens anvisninger. Opbevar altid opvaskemidlet på et tørt sted og ikke for længe.
	- Temperaturen er ikke høj nok til stærkt tilsmudset service.	- Til stærkt tilsmudset service skal der vælges et program med højere temperatur (se programtabellen på side 1).
	- Både den øverste og den nederste kurv er blevet fyldt, og ekstrafunktionen "Halvfylt/Multizone" er valgt.	- Hvis du anvender ekstrafunktionen "Halvfylt/Multizone" (om forudset), må du kun fylde den øverste kurv eller kun den nederste kurv for at øge vaskeevnen og få et optimalt vaskeresultat.
	- Tilstoppede spulearme, snavsede eller forkert monterede filtre.	- Spulearmene må ikke være tilstoppede, filterne må ikke være snavsede, og de skal være korrekt monteret (se "Vedligeholdelse og rengøring" på side 5).
- Spulearmene blokeret af service eller bestik.	- Spulearmene skal kunne dreje frit og må ikke hindres af service eller bestik.	

Service og bestikket...	Mulige årsager ...	Afhjælpning ...
... kontrollampen for salt er tændt	- Brug tabletter til blødt vand.	- Indstil ekstrafunktionen "Tab". Hvis denne funktion ikke findes, er det normalt, at kontrollampen for salt tænder.
... har aflejringer: aflejringer af regenereringssalt	- Vandet er for hårdt. - Saltbeholderens dæksel er åbent. - Ikke nok afspændingsmiddel.	- I områder med meget hårdt vand skal der tilsættes mere regenereringssalt (se "Indstilling af vandets hårdhedsgrad" på side 2). - Luk saltbeholderens dæksel korrekt. - Hvis du anvender et kombineret opvaskemiddel, kan du prøve at tilsætte mere afspændingsmiddel.
... er ikke tørt	- Plastdele tørrer dårligt. - Rent service er forblevet i opvaskemaskinen længe efter endt cyklus (f.eks. når der anvendes "Udskudt start"). - Ukorrekt placering af konkave dele i kurven. - Ukorrekt dosering af afspændingsmiddel. - Programmet Hurtigvask er valgt.	- Syntetiske materialer tørrer ikke så godt, hvis de er våde efter endt cyklus, må de tørres manuelt. - I denne situation er det normalt med vanddråber på servicet og på opvaskemaskinens sider. Prøv at åbne lågen 5 minutter, før servicet tages ud. - Placer servicet skråt, så der ikke samles vand i fordybninger. - Øg doseringen af afspændingsmiddel (se side 3, "Tilsætning af afspændingsmiddel"). - Programmet Hurtigvask 40° C / 45° C er beregnet til hurtig vask af let snavset opvask. Hvis det anvendes til en fyldt maskine med middel/stærkt tilsudset service, tørrer det muligvis ikke helt. Vælg i så fald et program med standardlængde. Resultatet bliver bedst, hvis du åbner lågen efter endt program og venter 15 minutter med at tømme maskinen.
... har misfarvede plastdele	- Tomatsaft/gulerodssaft.	- Tomatsovs kan for eksempel medføre misfarvning af plastdele. Det anbefales at anvende opvaskemiddel i pulverform, da det giver mulighed for lidt højere doseringer, som kan medføre en bedre blegning. Der skal anvendes programmer med højere vasketemperaturer.
...matte glas osv.	- Servicet er uegnet til vask i opvaskemaskinen (porcelæn).	- Brug kun service, der kan tåle vask i opvaskemaskine.
... fjernbare pletter på glas	- Brug af et forkert program til glas.	- Servicet skal anbringes, så delene ikke berører hinanden. Sæt ikke glas sammen i kurvene. Brug et program beregnet til glas.
... glassene er glansløse	- Glassene er uegnede til vask i opvaskemaskine.	- Nogle typer glas kan ikke vaskes i opvaskemaskine.
... permanente pletter på glas	- Regnbueeffekt.	- Dette fænomen kan ikke afhjælpes. Fremover anbefales: - Ændring af indstilling til dosering af blødgøringsmiddel. - Vær forsigtig – følg den anbefalede dosering af opvaskemiddel. - I forbindelse med tabletter med kombineret funktion skal du se producentens anvisninger.
... tekopper bliver mørke, og snavs forsvinder ikke efter vask i opvaskemaskine	- Tein i sort te.	- For tepletter anbefales det at tilføje én teskefuld bagepulver sammen med vaskemidlet i sæbeskuffen for at forbedre blegning.
... rustpletter	- Der er ikke brugt forsylleprogram.	- Madrester indeholdende salt eller syre kan medføre rustpletter også på rustfrit bestik. Brug derfor altid et forsylleprogram, hvis servicet først skal vaskes senere.
... andre pletter	- Doseringen af afspændingsmiddel for lav.	- Hvis der er pletter, skal mængden af afspændingsmiddel øges (se side 3, "Tilsætning af afspændingsmiddel"). - Hvis du anvender et kombineret opvaskemiddel, skal der evt. tilsættes mere afspændingsmiddel.
... striber/pletter	- Doseringen af afspændingsmiddel for høj.	- Hvis der er pletter, skal mængden af afspændingsmiddel mindskes (se side 3, "Tilsætning af afspændingsmiddel"). - Hvis der anvendes kombinerede opvaskemidler med afspændingsmiddel, må der ikke tilsættes yderligere afspændingsmiddel.
... skum	- Uegnet dosering af opvaskemiddel/afspændingsmiddel.	- Brug kun den nødvendige mængde opvaskemiddel/afspændingsmiddel, da der ellers dannes for meget skum.

Hvis fejlen ikke er forsvundet, efter at du har foretaget ovenstående kontroller, skal du trække stikket ud og lukke for vandhanen. Kontakt derefter Service (se garantien). Inden du kontakter Service, skal du have følgende oplysninger parat:

- beskrivelse af fejlen
- type og model opvaskemaskine
- servicenummeret (tallet står efter ordet Service på klæbemærkaten) placeret indvendigt til højre på lågen:

Service: 0000 000 00000 00 0000 000000



ADVARSLER OG GENERELLE RÅD

1. Emballage

Emballagen er fremstillet af 100 % genbrugsmateriale og er mærket med genbrugssymbolet .

2. Fjernelse af emballage og kontrol af indholdet

Kontrollér, når emballagen er fjernet, om maskinen har lidt skade under transporten, og om lågen lukker korrekt. I tvivlstilfælde skal du henvende sig til forhandleren.

3. Før opvaskemaskinen tages i brug første gang

- Opvaskemaskinen er egnet til anvendelse ved en minimumtemperatur på 5° C.
- Korrekt funktion af opvaskemaskinen er blevet testet på fabrikken. Fra denne test kan der være nogle vandpletter tilbage, disse forsvinder efter den første vask.

4. Besparelser på vand og energi

- Undlad at skylle servicet under rindende vand.
- Fyld altid opvaskemaskinen helt, eller vælg ekstrafunktionen "Halvfylt/Multizone" (hvis den findes).
- Hvis man har mulighed for alternative, økologiske energikilder, som opvarmning fra solenergi, varmepumper eller centralvarme, kan opvaskemaskinen tilsluttes en varmtvandsledning med en maksimumtemperatur på 60 °C. Kontrollér, at vandtilførselsslangen er af den korrekte type (med påskriften "70 °C Max" eller "90 °C Max").

5. Børnesikring

- Opbevar emballagematerialet uden for børns rækkevidde.
- Børn må ikke lege med opvaskemaskinen.
- Opbevar opvaskemiddel, afspændingsmiddel og salt uden for børns rækkevidde.

6. Sikkerhedsadvarsler

- Apparatet kan bruges af børn på over 8 år og personer med fysiske, sensoriske eller mentale handicap eller med manglende erfaring og viden, hvis disse personer er under opsyn eller er oplært i brugen af apparatet på en sikker måde og forstår de involverede farer. Børn må ikke lege med apparatet. Rengøring og vedligeholdelse må ikke foretages af børn, medmindre de er under opsyn.
- Anvend ikke opvaskemaskinen udendørs.
- Opbevar ikke brændbare væsker i nærheden af opvaskemaskinen.
- Vandet i opvaskemaskinen er ikke drikkeligt.
- Der må ikke anvendes opløsningsmidler i maskinen: **Der er fare for eksplosion!**
- Pas på når lågen står åben: **Det øger risikoen for at falde!**
- Den åbne låge kan kun bære vægten af den udtrukne kurv inklusive service. Brug ikke den åbne låge som støtte, og undlad at sidde eller stå op på den.

- Skarpe knive eller andre genstande, der kan forvolde skade, skal anbringes i bestikkurven med den spidse ende nedad. Lange køkkenredskaber skal anbringes vandret i den øverste kurv med den spidse ende vendende ind mod maskinen.
- Før enhver form for rengøring eller vedligeholdelse skal stikket tages ud af stikkontakten og der skal lukkes for vandet. Dette gælder også i tilfælde af en fejlfunktion.
- Reparationer og tekniske ændringer må udelukkende udføres af en faguddannet tekniker.

7. Frostsikring

Hvis opvaskemaskinen er opstillet i et lokale med risiko for frost, skal den tømmes fuldstændigt. Luk for vandhanen, og tag tilløbs- og afløbsslangerne af, og lad herefter vandet løbe ud. Sørg for, at der er mindst 1 kg regenereringssalt i saltbeholderen, for at beskytte maskinen for temperaturer på ned til -20°C. Når programmet genoptages, kan der blive vist en fejlmeddelelse (se side 6). Indikatoren **AFBRYD/SLUK** blinker 6 gange - apparatet skal forblive ved en stuetemperatur på min. 5°C i mindst 24 timer.

Efter at have fjernet disse fejl skal der foretages NULSTILLING (se afsnittet "Fejlfindingsoversigt").

8. Bortskaffelse

- Opvaskemaskinen er fremstillet af genbrugeligt materiale. Maskinen skal bortskaffes i henhold til de gældende lokale regler for bortskaffelse af affald. Gør maskinen ubrugelig ved at skære elkablet over. For at undgå farlige situationer (f.eks. fare for kvælning) for børn skal lågens lås ødelægges, så den ikke længere kan lukkes.
- Denne maskine overholder bestemmelserne i EF-direktiv 2012/19/EU Affald af elektrisk og elektronisk udstyr (WEEE). Ved at sørge for korrekt bortskaffelse af dette produkt medvirker brugeren til at undgå negative konsekvenser for miljøet og folkesundheden. Bortskaffelse af en maskine af denne type sammen med husholdningsaffald kan have negative konsekvenser for miljøet. Symbolet  på produktet eller på den medfølgende dokumentation angiver, at dette produkt ikke må behandles som husholdningsaffald, men skal indleveres på en genbrugsstation beregnet til elektrisk og elektronisk affald. Bortskaffelse af maskinen skal ske i henhold til gældende lokale regler for bortskaffelse af affald. For yderligere oplysninger om behandling, genvinding og genbrug af dette produkt skal du henvende dig til de lokale myndigheder, renovationsselskabet eller til den forretning, hvor produktet er købt.

EU-overensstemmelseserklæring

Maskinen er designet, fremstillet og markedsført i overensstemmelse med følgende EF-direktiver: 2006/95/EF, 2004/108/EF, 93/68/EØF og Direktiv 2011/65/EU - RoHS II direktivet.

Kapacitet: 12 kuverter.

Garantien bortfalder, hvis fejlene skyldes ukorrekt brug af maskinen.

Vi forbeholder os retten til at foretage tekniske ændringer.