

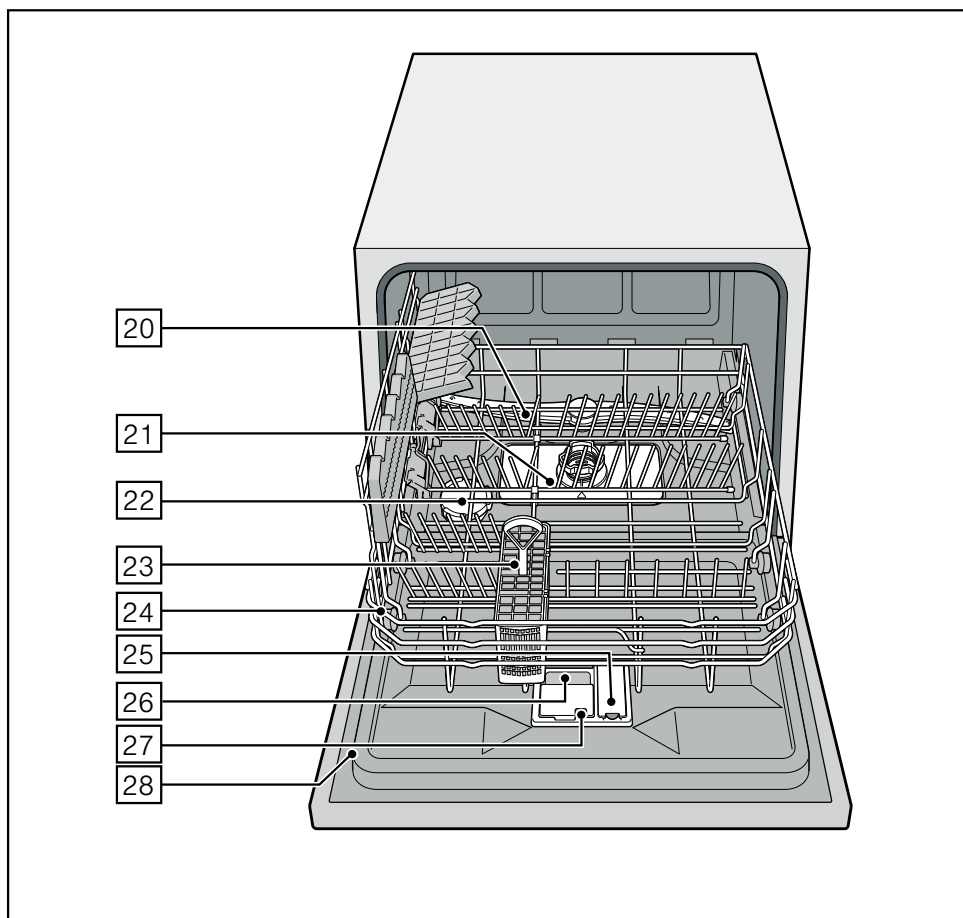

Opvaskemaskine

SIEMENS

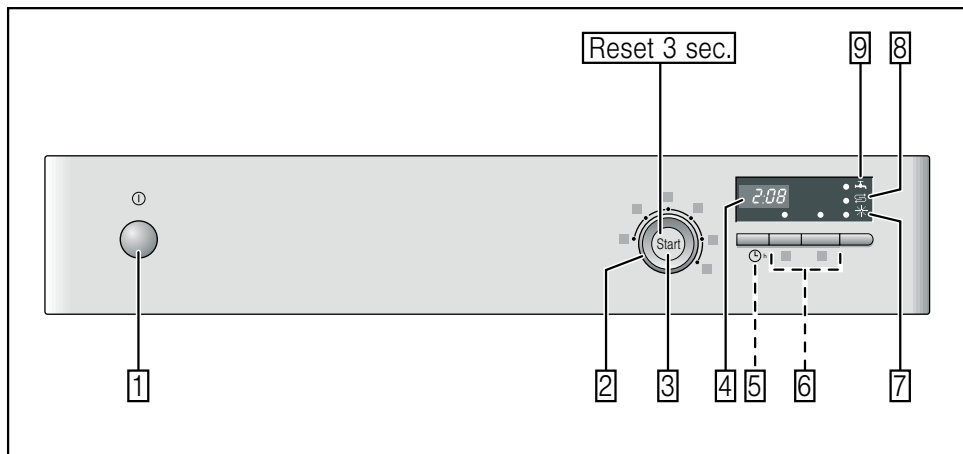

da Indholdsfortegnelse

Sikkerhedsanvisninger	4	Opvask	13
Når maskinen leveres	4	Programdata	13
Når maskinen installeres	4	Aquasensor	13
Daglig brug	4	Tænd for maskinen	13
Hvis der er børn i nærheden	4	Indikator til visning af resterende programtid	13
dørlås	4	Udskydelse af starttid	13
Hvis der opstår skader	4	Programmet er færdigt	14
Bortskaffelse	4	Automatisk frakobling efter programslut 14	
Lær maskinen at kende	5	Sluk for maskinen	14
Betjeningspanel	5	Afbryd programmet	14
Indvendig	5	Afbrydelse af program	14
Afkalkningsanlæg	5	Programskift	14
Indstilling	5	Intensiv tørring	14
Hårdhedstabel	6	Vedligeholdelse og pleje	15
Salt S	6	Maskinens samlede tilstand	15
Anvendelse af salt	6	Specialsalt og afspændingsmiddel .	15
Opvaskemiddel med saltkomponent .	6	Sier	15
Afkalkning slukkes	6	Spulearm	16
Afspændingsmiddel *	7	Afhjælp selv fejlene	17
Mængde af afspændingsmiddel indstilles 8		Afløbspumpe	17
Påfyldningsindikator til afspændingsmiddel slukkes	8	... når maskinen tændes	17
Service	8	... på maskinen	17
Ikke egnet	8	... under opvaskningen	18
Skader på glas og service	8	... på servicet	18
Maskinen fyldes	8	Kundeservice	19
Maskinen tømmes	9	Installation	20
Kurv	9	Sikkerhedsanvisninger	20
Bestikkurv	9	Leverance	20
Stave til at klappe	9	Tekniske data	20
Opvaskemiddel	10	Opstilling	20
Påfyldning af opvaskemiddel	10	Tilslutning for afløbsvand	20
Kombi-opvaskemiddel	11	Tilslutning for tilløbsvand	21
Programoversigt	12	Varmtvandstilslutning	21
Programudvalg	12	Elektrisk tilslutning	21
Henvisninger til testinstitutter	12	Demontering	21
Ekstrafunktioner	12	Transport	22
Tidsbesparelse (VarioSpeed)	12	Frostsikkerhed (Tøm maskinen) . . .	22
Hygiejne	13	Bortskaffelse	22
Intensiv zone	13	Emballege	22
Ekstra tørring	13	Gamle apparater/maskiner	22

Sikkerhedsanvisninger

Når maskinen leveres

- Kontrollér straks emballage og opvaskemaskine for transportskader. Tag ikke maskinen i brug, hvis den er beskadiget. Kontakt leverandøren.
- Bortskaf emballagen iht. gældende forskrifter.
- Emballage er ikke legetøj for børn. Foldekarton og folie kan være farlige for børn.

Når maskinen installeres

Læs i kapitlet „Installation“, hvordan maskinen opstilles og tilsluttes korrekt.

Daglig brug

- Brug kun opvaskemaskinen til husholdningsbrug og kun til det fastlagte formål: Opvask af husholdningsservice.
- Børn eller personer, der på grund af deres fysiske, sensoriske eller psykiske evner eller uerfarenhed eller ukendskab ikke er i stand til at betjene maskinen sikkert, må ikke bruge denne maskine uden tilsyn eller instruktion fra en ansvarlig person.
- Man må hverken sætte eller stille sig på den åbne dør. Maskinen kan vippe.
- Ved gulvmodeller skal man være opmærksom på, at maskinen kan vippe, hvis kurvene er overfyldte.
- Kom ikke opløsningsmiddel i opvaskemaskinen. Fare for eksplosion.
- Åben døren forsigtigt, hvis den skal åbnes under programkørslen. Der er fare for, at varmt vand kan sprøjte ud af maskinen.
- Overhold sikkerheds og brugsinstruktionerne på emballagen til opvaskemiddel og afspændingsmiddel.



Advarsel

Knive og andet køkkengrej med skarpe spidser skal anbringes i bestikkurven med spidsen nedad eller lægges vandret på knivhylden*.

* ikke alle modeller

Hvis der er børn i nærheden

- Brug børnesikringen efter behov. En nøjagtig beskrivelse findes i omslaget.
- Tillad ikke børn at lege med eller betjene maskinen.
- Opvaskemiddel og afspændingsmiddel skal opbevares uden for småbørns rækkevidde. Disse kan føre til ætsninger i mund, svælg og øjne eller til kvælning.
- Sørg for at holde børn væk fra opvaskemaskinen, når den er åben. Vandet i opvaskemaskinen er ikke drikkevand, det kan indeholde rester fra opvaskemidlet.

Børnesikring (dørlås) *

Børnesikringen er beskrevet bag i omslaget.

* ikke alle modeller

Hvis der opstår skader

- Reparationsarbejde og indgreb i maskinen må kun gennemføres af fagfolk. Dette kræver, at skabet er afbrudt fra nettet. Tag stikket ud eller slå hovedafbryderen fra. Luk for vandhanen.

Bortskaffelse

- Gør gamle maskiner ubrugelige med det samme for at udelukke senere uheld.
- Bortskaf maskinen iht. gældende forskrifter.



Advarsel

Børn kan spærre sig inde i maskinen (fare for kvælning) eller komme i andre farlige situationer.

Gør derfor følgende: Træk stikket ud, klip ledningen over og smid den væk. Ødelæg dørlåsen, så døren ikke kan lukkes mere.

Lær maskinen at kende

Betjeningspanelet og den indvendige side af maskinen er illustreret forrest i omslaget.

I teksten henvises til de enkelte positioner.

Betjeningspanel

- 1 TÆND/SLUK knappen.
- 2 Programvælger
- 3 START-taste
- 4 Display
- 5 Udskydelse af starttid*
- 6 Ekstrafunktioner **
- 7 Indikator for afspændingsmiddel
- 8 Indikator for salt
- 9 Indikator „Vandtilløb kontrolleres“

* ikke alle modeller

** Antal afhænger af model

Indvendig

- 20 Spulearm
- 21 Sier
- 22 Beholder til salt
- 23 Bestikkurv
- 24 Kurv
- 25 Beholder til afspændingsmiddel
- 26 Sæbeautomat
- 27 Låsepal til sæbekammer
- 28 Typeskilt

Afkalkningsanlæg

God opvask opnås bedst med blødt, dvs. kalkfattigt vand, da der ellers aflejres hvide kalkrester på servicet.

Vand fra hanen over 7° dH (1,2 mmol/l) skal afkalkes. Dette gøres med salt (regeneringssalt), som fyldes i opvaskemaskinens afkalkningsanlæg. Indstillingen afhænger af vandets hårdhedsgrad (se tabel).

Indstilling

Salttilsætningsmængden kan indstilles fra **H:00** til **H:07**.

Salt er ikke nødvendig ved indstillingsværdien **H:00**.

- Det lokale vandværk eller fabrikantens serviceafdeling kan oplyse om vandets hårdhedsgrad. Kontakt vandværket, hvis du er i tvivl.
- Indstillingen fremgår af hårdhedstabellen.
- Luk døren.
- Tænd for TÆND/SLUK knappen **[1]**.
- Tryk på START-tasten **[3]** og hold den nede.
- Drej på programvælgeren **[2]**, til talindikatoren **[4]** viser **H:0....**
- Slip tasten.
I talindikatoren **[4]** lyser den fabriksindstillede værdi **H:04**.

Den indstillede værdi ændres på følgende måde:

- Drej programvælgeren **[2]**, til den ønskede værdi fremkommer i talindikatoren **[4]**.
- Tryk på START-tasten **[3]**.
Den indstillede værdi er gemt.

Hårdhedstabel

Vandets hårdhedsgrad °dH	Hårdhedsgrad	mmol/l	Maskinens indstillingsværdi
0 - 6	blød	0-1,1	H:00
7 - 8	blød	1,2-1,4	H:01
9 - 10	middel	1,5-1,8	H:02
11 - 12	middel	1,9-2,1	H:03
13 - 16	middel	2,2-2,9	H:04
17 - 21	hård	3,0-3,7	H:05
22 - 30	hård	3,8-5,4	H:06
31 - 35	hård	5,5-6,2	H:07

Salt

Anvendelse af salt

Salt skal altid påfyldes umiddelbart før maskinen tændes. Derved opnås, at overløbende saltopløsning skylles ud med det samme, hvorved opvaskningsbeholderen ikke korroderer.

- Åbn skruelåsen på forrådsbeholderen .
- Fyld beholderen med vand (det er kun nødvendigt ved den første ibrugtagning).
- Påfyld specialsalt (**ikke spisesalt eller tabletter**).

Vand fortrænges og løber ud.

Så snart saltindikatoren  lyser i blenden, påfyldes salt.

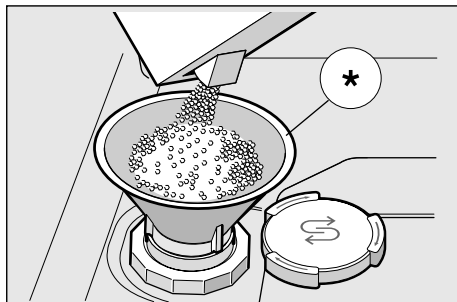

* ikke alle modeller

Anvendelse af opvaskemiddel med saltkomponent

Anvendes kombinerede opvaskemidler med saltkomponent, har man normalt ikke brug for salt indtil en hårdhedsgrad på 21° dH (37° fH, 26° Clarke, 3,7 mmol/l). Ved hårdhedsgrader over 21° dH skal der påfyldes salt.

Saltindikator/afkalkning slukkes

Generer saltindikatoren  (f.eks. hvis der anvendes et kombineret opvaskemiddel med saltkomponent), kan den slukkes.

- Gør som beskrevet under „Indstilling af afkalkningsanlæg“ og stil værdien på **4:00**.
Dermed er afkalkningsanlæg og saltindikator slukket.



Advarsler

- Fyld aldrig opvaskemiddel i saltbeholderen. Dermed ødelægges afkalkningsanlægget.
- Salt skal altid påfyldes umiddelbart før maskinen tændes, da der ellers kan opstå korrosionsskader.

Afspændingsmiddel

Så snart indikatoren for afspændingsmiddel  lyser i panelet, er der nok afspændingsmiddel til endnu 1 – 2 x opvask. Afspændingsmiddel bør påfyldes.

Afspændingsmidlet bruges til at sikre pletfri service og flotte glas. Anvend kun afspændingsmiddel til opvaskemaskiner. Kombinerede opvaskemidler med afspændingsmiddelkomponent kan kun anvendes indtil en hårdhedsgrad på 21° dH (37° fH, 26° Clarke, 3,7 mmol/l). Ved hårdhedsgrader over 21° dH skal der påfyldes afspændingsmiddel.

- Åbn forrådsbeholderen  ved at trykke på snippen på låget og løfte det.

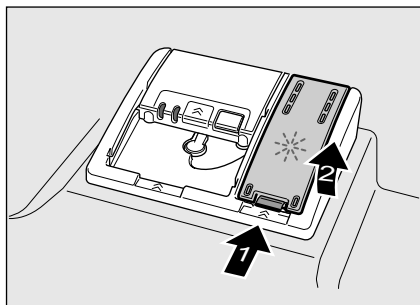

- Påfyld forsigtigt afspændingsmiddel indtil max. tegn på påfyldningsåbningen.

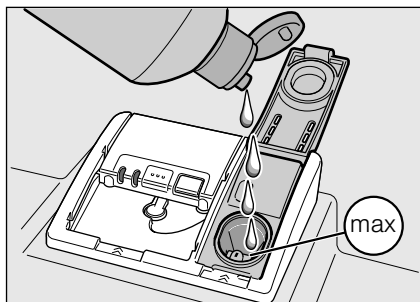





- Luk låget, til det falder tydeligt i hak.
- Spildt afspændingsmiddel fjernes med en klud, da der ellers kan danne sig store mængder skum, næste gang maskinen bruges.

Mængde af afspændingsmiddel indstilles



Afspændingsmiddelmængden kan indstilles fra $r:00$ til $r:06$.

Ændre kun afspændingsmiddelmængden, hvis der er striber (indstil et lavere trin) eller vandpletter (indstil et højere trin) på servicet.

- Luk døren.
- Tænd for TÆND/SLUK knappen .
- Tryk på START-tasten  og hold den nede.
- Drej på programvælgeren , til talindikatoren  viser $r:0$
- Slip tasten.

I talindikatoren  lyser den fabriksindstillede værdi $r:04$.

Den indstillede værdi ændres på følgende måde:

- Drej programvælgeren , til den ønskede værdi fremkommer i talindikatoren .
 - Tryk på START-tasten .
- Den indstillede værdi er gemt.

Påfyldningsindikator til afspændingsmiddel slukkes

Generer påfyldningsindikatoren til afspændingsmiddel  (f.eks. hvis der bruges et kombineret opvaskemiddel med afspændingsmiddelkomponent), kan den slukkes.

- Gør som beskrevet under „Mængde af afspændingsmiddel indstilles“ og stil værdien på $r:00$.

Dermed er påfyldningsindikatoren til afspændingsmiddel  slukket.

Service

Ikke egnet

- Bestik og service af træ.
- Fine dekorationsglas, kunsthåndværk (service) og antik service. Disse dekorationer kan ikke tåle opvaskemaskine.
- Ikke varmeresistente kunststofdele.
- Kobber og tinservice.
- Service, der er snavset til med aske, voks, smørefedt eller farve.

Dekorert glas, aluminiums- og sølvdele kan misfarves og blegne, hvis de kommer opvaskemaskinen. Også andre glassorter (som f.eks. genstande af krystalglas) kan blive matte efter gentagen vask i opvaskemaskinen.

Skader på glas og service

Årsager:

- Glastype og glasfremstillingsproces.
- Opvaskemidlets kemiske sammensætning.
- Opvaskeprogrammets vandtemperatur.

Anbefaling:

- Anvend kun glas og porcellæn, der af fabrikanten er mærket til at kunne tåle opvaskemaskine.
- Brug et opvaskemiddel, der er kendetegnet som serviceskånende.
- Tag glas og bestik så hurtigt som muligt ud af opvaskemaskinen, når programmet er færdigt.

Maskinen fyldes

- Fjern madrester. Det er ikke nødvendigt at skylle servicet under rindende vand.
- Placer servicet i maskinen på en sådan måde, at
 - det står sikkert og ikke kan vælte.
 - alle beholdere stilles med åbningen nedad.
 - dele med buer eller fordybninger står på skrå, så vandet kan løbe af.
 - det ikke generer spulearmens [20] roterende bevægelse.

Meget små servicedele må ikke sættes i opvaskemaskinen, da de nemt kan falde ud af kurven [24].

Maskinen tømmes

Varmt service er stødfølsomt! Lad det derfor afkøle i opvaskemaskinen efter programslet, til man problemløst kan tage fat i det.

Kurv [24]

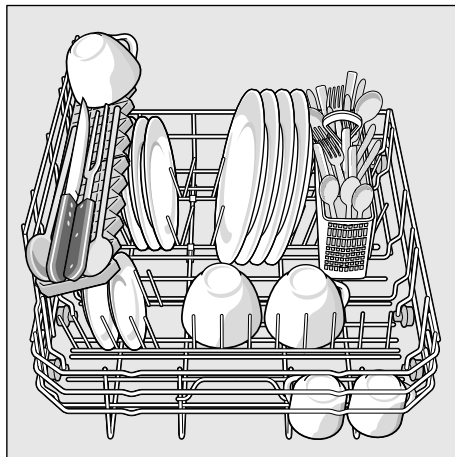

Bestikkurv

Bestik skal altid placeres usorteret med den spidse side nedad.

Placér lange, spidse dele og knive på knivhylden for at undgå kvæstelser.

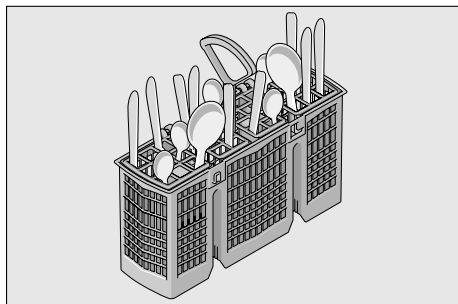

Stave til at klappe *

* ikke alle modeller

Stavene kan klappes om, det gør det nemmere at placere gryder, skåle og glas.

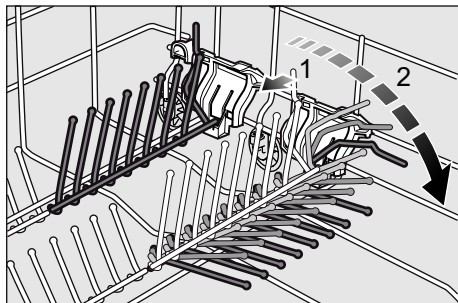

Opvaskemiddel

Der kan bruges opvaskemiddeltabletter samt pulverformede eller flydende opvaskemidler til opvaskemaskinen, undgå under alle omstændigheder opvaskemiddel til håndvask. Doseringen tilpasses individuelt med maskinopvaskemiddel i pulverform eller flydende form, afhængigt af, hvor snavset servicet er. Tabs indeholder en tilstrækkelig stor mængde virksomme stoffer, der kan klare enhver form for opvask. Moderne, effektive opvaskemidler bruger især en lav alkalisk opskrift med fosfat og encymer. Fosfater binder kalken i vandet. Encymer nedbryder stivelse og opløser æggehvider. Sjældnere er fosfatfrie opvaskemidler. Disse har en noget svagere evne til at binde kalken og kræver en højere doseringsmængde. Til fjernelse af farvede pletter (f.eks. te, ketchup) bruges især blegemiddel på basis af ilt.

Bemærk

Følg ubetinget henvisningerne på opvaskemidlernes emballage for at opnå et godt opvaskeresultat!

Yderligere spørgsmål om opvaskemidler bedes rettet til serviceafdelingen hos den enkelte opvaskemiddelfabrikant.



Advarsel

Overhold sikkerheds og brugsinstruktionerne på emballagen til opvaskemiddel og afspændingsmiddel.

Påfyldning af opvaskemiddel

- Er sæbeautomaten [26] endnu lukket, trykkes på låsepalen [27] for at åbne den.

Kom kun opvaskemiddel i det tørre rum [26] (opvaskemiddeltabletten lægges i på tværs, ikke på højkant). Dosering: se fabrikantens tips/råd på emballagen.

Doseringsinddelingen i sæbeautomaten [26] gør det nemmere at påfylde den rigtige mængde pulverformet eller flydende opvaskemiddel.

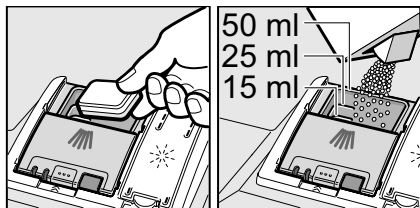

- Luk sæbeautomaten ved at skyde låget op, til det falder i hak.

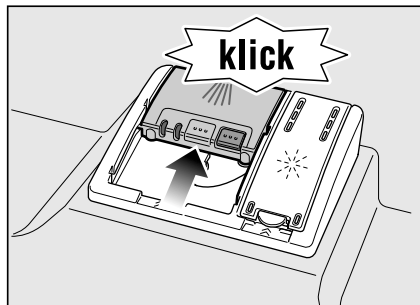

Sæbeautomaten åbner automatisk på det optimale tidspunkt, hvilket afhænger af programmet. Pulverformet eller flydende opvaskemiddel fordeles og opløses i maskinen. Tabben falder ind i maskinen, hvor den opløses.

Tip

Er servicet ikke så snavset, er det normalt nok at komme en smule mindre opvaskemiddel end angivet i.

Egnede rengørings- og plejemidler kan bestilles online på vores internetside eller hos vores kundeservice (se bagside).

Kombi-opvaskemiddel









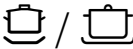

Udover de almindelige opvaskemidler (Solo) tilbydes en række forskellige produkter med ekstrafunktioner. Disse produkter indeholder udover opvaskemiddel ofte også afspændingsmiddel og salt (3in1) og afhængigt af kombinationen (4in1, 5in1 osv.) desuden ekstra komponenter som f.eks. glasbeskyttelse eller stålglans. Kombi-opvaskemidler fungerer kun indtil en bestemt hårdhedsgrad (for det meste 21 °dH). Overskrides denne grænse, tilsættes salt og afspændingsmiddel. Så snart der anvendes kombinerede opvaskeprodukter, tilpasser opvaskeprogrammet sig automatisk, så man altid opnår det bedste opvaske- og tørreresultat.

Henvisninger

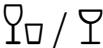
- Optimale opvaske og tørreresultater opnås ved at bruge almindelige solo-opvaskemidler i kombination med salt og afspændingsmiddel.
- Ved korte programmer kan det ske, at opvaskemiddeltabletter ikke kan udfolde deres fulde opvaskefunktion på grund af forskellig opløsningsadfærd, hvorved uopløste opvaskemiddelrester bliver tilbage i maskinen. Pulveropvaskemidler er bedst egnet til disse programmer.
- Bruges der kombinerede opvaskemidler, kører opvaskeprogrammet som det skal, også selv om indikatoren for afspændingsmiddel og/eller salt lyser.
- Hvis der bruges rengøringsmidler med vandopløselig beskyttelseskappe: Tag kun fat i kappen med tørre hænder, og fyld kun rengøringsmidlet i et absolut tørt sæbeautomat, ellers kan det klæbe.
- Omstilles fra kombinerede opvaskemidler til soloopvaskemidler, skal man være opmærksom på, at afkalkningsanlægget og mængden af afspændingsmiddel er indstillet på den rigtige værdi.

Programoversigt

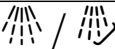
I denne oversigt ses det maks. mulige antal programmer. Dine specielle programmer fremgår af dit betjeningspanel.

Service	Tilsmudningsart	Program	Mulige ekstrafunktioner	Programforløb
gryder, pander, robust service og bestik	fastsiddende, fastbrændte eller tørrede, stivelses- eller æggehviteholdige madrester	 /  Intensiv 70°	alle	Forskyll Opvask 70° Mellemskyl Sidste skyl 65° Tørring
		 auto Auto 45° - 65°		Optimeres iht. tilsmudningsgraden vha. sensorik.
blandet service og bestik	let tørrede, almindelige madrester fra husholdningen	 / eco Øko 50°		Forskyll Opvask 50° Mellemskyl Sidste skyl 65° Tørring
sart service, bestik, temperaturfølsomt plast og temperaturfølsomme glas	ikke fastsiddende, friske madrester	 /  Skåne 40°	Intensiv zone Speed up Ekstra tørring	Forskyll Opvask 40° Mellemskyl Sidste skyl 55° Tørring
		 » /  Lyn 45°	Ekstra tørring	Opvask 45° Mellemskyl Sidste skyl 55°
alle former for service	kold afskyllning, mellemrengøring	 /  Forskyll	ingen	Forskyll

Programudvalg

Vælg et program, der passer til service og tilsmudningsgrad.

Henvisninger til testinstitutter

Testinstitutter modtager betingelserne til sammenlignende afprøvninger ved forespørgsel ved at sende en e-mail til dishwasher@test-appliances.com.

Der er brug for maskinnummeret (E-Nr.) og produktionsdatoen (FD), der findes på typeskiltet [28] på maskinens dør.

Ekstrafunktioner

* ikke alle modeller

Kan indstilles med tasterne for ekstrafunktioner .

Tidsbesparelse (VarioSpeed)

*

Med funktionen >>Speed up<< kan programtiden forkortes ca.20% til 50%, afhængigt af det valgte program. Den ændrede programtid vises i talindikatoren . Vand- og energiforbruget øges for at sikre optimale opvaskeresultater, selv om programtiden er kortere.

Hygiejne *

Temperaturen øges under rengøringen. Derved nås en øget hygiejnestatus. Denne ekstrafunktion er ideel f.eks. til rengøring af skærebrætter eller babyflasker.

Intensiv zone *

Perfekt til blandet service og bestik. Meget snavsede gryder og pander kan placeres i underkurven og normalt snavset service i overkurven. Sprøjtetrykket forstærkes i underkurven, opvasketemperaturen øges en smule.

Ekstra tørring *

En øget temperatur under skyllingen og en forlænget tørrefase gør det muligt, at også kunststofdele tørrer bedre. Energiforbruget er steget en smule.

Opvask

Programdata

Programdata (forbrugsværdier) findes i den korte vejledning. De gælder for normale betingelser og indstillingsværdien for hårdhedsgrad $H: 74$. Forskellige faktorer som f.eks. vandtemperatur eller ledningstryk kan føre til afvigelser.



Aquasensor *

* ikke alle modeller

AQUA-sensoren er en optisk måleanordning (fotocelle) til måling af opvaskevandets uklarhed.

Programmet afgør, om der er brug for aquasensoren. Er aquasensoren aktiv, kan „rent“ opvaskevand bruges i det næste hold vand og vandforbruget reduceres med 2 - 4 liter. Hvis vandet er for snavset, pumpes det ud af maskinen og erstattes af rent vand. I de automatiske programmer tilpasses desuden temperatur og programtid i forhold til tilsmudsningsgraden.

Tænd for maskinen

- Luk helt op for vandhanen.
- Tænd for TÆND/SLUK knappen .
- Drej programvælgeren  hen på det ønskede program.

I taldisplayet  blinker den forventede programvarighed.

- Tryk på START-tasten .
- Programforløbet starter.

Indikator til visning af resterende programtid

Når der vælges et program, fremkommer den resterende programtid i talindikatoren .

Programtiden bestemmes under programkørslen af vandtemperatur, servicemængde og tilsmudsningsgrad og kan variere (afhængigt af det valgte program).

Udskydelse af starttid *

* ikke alle modeller

Starttidspunktet kan udskydes i op til 24 timer (i timetris).

- Luk døren.
- Tænd for TÆND/SLUK knappen [1].
- Tryk på tasten [5] til talindikatoren [4] springer *h:0* i hen på.
- Tryk på tasten [5], indtil den ønskede tid fremkommer.
- Tryk på START-tasten [3], udskydelsen af starttid er aktiveret.
- Udskydelsen af starttid slettes ved at trykke på tasten [5], indtil fremkommer i talindikatoren *h:00*.
Programvalget kan ændres efter behag, indtil maskinen starter.

Programmet er færdigt

Programmet er færdigt, når værdien *0:00* ses i taldisplayet [4].

Automatisk frakobling efter programslut *

* ikke alle modeller

For at spare på energien slukkes opvaskemaskinen 1 min efter programslut (fabriksindstilling).

Den automatiske frakobling kan indstilles fra *P:00* til *P:02*.

P:00 Maskinen slukker ikke automatisk

P:01 Slukket efter 1 min

P:02 Slukket efter 120 min

- Luk døren.
- Tænd for TÆND/SLUK knappen [1]
- Tryk på START-tasten [3] og hold den nede.
- Drej på programvælgeren [2], til talindikatoren [4] viser *P:0*....
- Slip tasten.
I talindikatoren [4] lyser den fabriksindstillede værdi *P:01*.

Den indstillede værdi ændres på følgende måde:

- Drej programvælgeren [2], til den ønskede værdi fremkommer i talindikatoren [4].
- Tryk på START-tasten [3].
Den indstillede værdi er gemt.

Sluk for maskinen

Kort tid efter programslut:

- Sluk for TÆND/SLUK [1] knappen.
- Luk for vandhanen (bortfalder ved Aqua-Stop).
- Tag servicet ud, når det er kølet af.



Advarsel

Når programmet er færdigt, åbnes døren helt for at lette tømningen af maskinen; døren må ikke stå på klem. Evt. udstrømmende vanddamp kan evt. beskadige sarte arbejdsplader.

Afbryd programmet

- Sluk for TÆND/SLUK [1] knappen.
Lysindikatorerne slukker. Programmet er gemt i hukommelsen.
Hvis døren åbnes ved varmtvandstilslutning eller efter at maskinen er varmet op, stilles døren på klem i et par minutter, før den lukkes. Ellers kan opvaskemaskinens dør springe op eller vand strømme ud af maskinen som følge af ekspansion (overtryk).
- Programmet fortsættes ved at tænde for TÆND/SLUK-knappen [1] igen.

Afbrydelse af program (reset)

- Tryk på START-tasten [3] i ca. 3 sekunder.
Talindikatoren [4] viser *0:01*.
- Programmet varer ca. 1 min.
I talindikatoren [4] fremkommer *0:00*.
- Sluk for TÆND/SLUK [1] knappen.

Programskift

Når snart der trykkes på START-tasten [3], kan programmet ikke mere ændres. Det er kun muligt at ændre programmet med funktionen afbrydelse af program (reset).

Intensiv tørring

I skylleprogrammet arbejdes med en højere temperatur for at opnå et bedre tørreresultat. Programtiden kan forlænges en smule i denne forbindelse. (Pas på ved sarte servicedele!)

- Luk døren.
- Tænd for TÆND/SLUK knappen [1].
- Tryk på START-tasten [3] og hold den nede.
- Drej på programvælgeren [2], til talindikatoren [4] viser **d:00**.
- Slip tasten.
I talindikatoren [4] lyser den fabriksindstillede værdi **d:00** (intensiv tørring slukket).

Ændre indstillingen på følgende måde:

- Den intensive tørring kan tændes **d:0** ! eller slukkes **d:00** ved at dreje på programvælgeren [2].
- Tryk på START-tasten [3].
Den indstillede værdi er gemt i hukommelsen.

Vedligeholdelse og pleje

Regelmæssig kontrol og vedligeholdelse af din maskine er med til at undgå fejl. Dermed sparer du tid og penge.

Maskinens samlede tilstand

- Kontrollér den indvendige del af maskinen for fedt- og kalkaflejringer. Hvis sådanne aflejringer findes, gøres følgende:
- Fyld sæberummet med opvaskemiddel. Stil maskinen på programmet med den højeste temperatur og start maskinen uden service.

Maskinen må kun rengøres med rengøringsmidler, der er specielt egnet til opvaskemaskinen.

- Tør dørpakningen af med en fugtig klud med regelmæssige mellemrum.

Rengør aldrig opvaskemaskinen med en damprens. Fabrikanten fraskriver sig ansvaret for evt. følgeskader.

Tør maskinens front og panel af med en let fugtig klud med regelmæssige mellemrum; det er nok at bruge klud og sæbevand. Undgå svampe med ru overflade og skurende rengøringsmidler, begge dele kan ridse overfladen.

Ved modeller af rustfrit stål: Undgå svampede klude eller vask dem grundigt flere gange, før de anvendes første gang, for at undgå korrosion.



Advarsel

Anvend aldrig anden klorholdig husholdningsrengøringsmiddel!
Sundhedsfare!

Specialsalt og afspændingsmiddel

- Kontrollér [8] og [7] indikatorene. Påfyld salt og/eller afspændingsmiddel efter behov.

da

Sier

Sierne [21] holder grov snavs i opvaskevandet væk fra pumpen. Dette snavs kan medføre, at sierne tilstoppes af og til.

Sisystemet består af en grov si, en flad fin si og en mikrosi.

- Kontrollér sierne for snavs, hver gang maskinen har været i brug.
- Drej sicylinderen løs som vist på billedet og tag sisystemet ud.

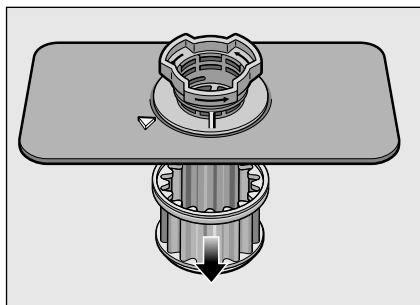
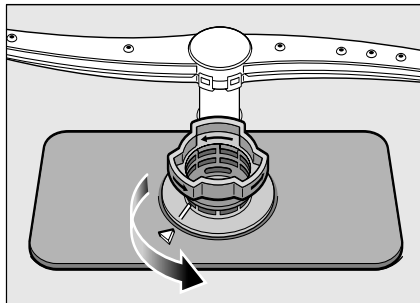

- Fjern evt. rester og rengør sierne under rindende vand.
- Samle sisystemet igen i omvendt rækkefølge og kontrollér, at pilmarkeringerne befinder sig ud for hinanden efter lukningen.

Spulearm

Kalk og snavs fra opvaskevandet kan blokere dyser og lejringer i spulearmen [20].

- Kontrollér om dyserne på spulearmen er tilstoppet.
- Tag den spulearm af opad.

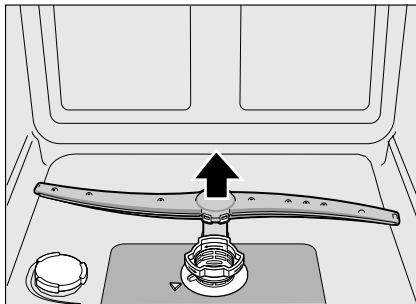

- Rengør spulearmen under rindende vand.
- Sæt spulearmen i og tryk den på plads.

Afhjælp selv fejlene

Mange fejl i dagligdagen kan afhjælpes af brugeren uden brug af kundeservice. Dette sikrer, at maskinen hurtigt kan tages i brug igen. I den efterfølgende oversigt findes mulige årsager til fejlfunktioner og gode tips til, hvordan de afhjælpes.

Bemærk

Skulle maskinen blive stående eller ikke starte af uforklarlig grund, mens den kører, gennemfører du først funktionen program afbrydes (reset).

(Se kapitel Opvask)



Advarsel

Fremkommer en fejlkode (E:01 til E:30) i talvisningen [4], skal maskinen principielt først afbrydes fra strømnettet og vandhanen lukkes.

Bestemte fejl (se efterfølgende fejlbeskrivelse) kan du selv afhjælpes, ved alle andre fejl bedes du kontakte en servicetekniker og angive den viste fejl E:XX.



Advarsel

Husk: Reparationer må kun gennemføres af fagfolk. Slidte dele må kun erstattes af originale reservedele. Fagligt ukorrekte reparationer eller brug af ikke originale reservedele kan føre til alvorlige skader og fare for brugeren.

Afløbspumpe

Madrester i opvaskevandet, der ikke holdes tilbage af sierne, kan blokere afløbspumpen. Opvaskevandet kan så ikke pumpes ud af maskinen og står over sien.

I dette tilfælde:

- Træk altid stikket ud først.
- Demonteres sierne [21].
- Øs vandet væk, brug evt. en svamp.
- Løsne skruerne på pumpens afdækning (Torx T 20) og træk den ud (opad).

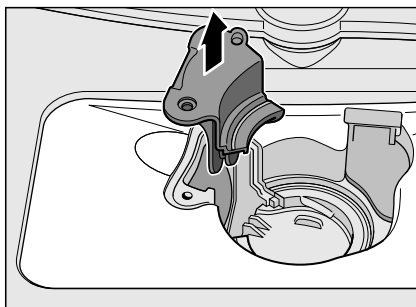
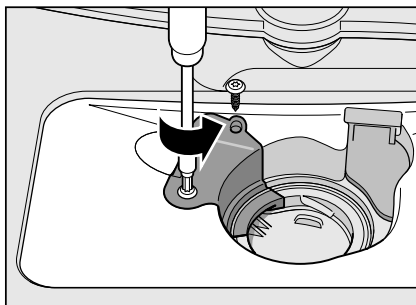

- Kontrollér maskinens interiør for fremmede genstande og fjern disse.
- Anbring pumpens afdækning i den oprindelige position, tryk den ned og skru den fast.
- Sæt sierne i.

... når maskinen tændes

Maskinen går ikke i gang.

- Sikringen er ikke i orden i husholdningen.
- Maskinens stik er ikke sat ind i stikdåsen.
- Døren er ikke lukket rigtigt.

... på maskinen

Spulearm drejer sig langsomt.

- Spulearmen blokerer.

Døren er vanskelig at åbne. *

- Børnesikring er aktiveret. Vejledningen til deaktivering findes bag i omslaget.

* Ikke alle modeller

Låget på sæberummet kan ikke lukkes.

- Sæbeautomaten er overfyldt eller mekanismen er blokeret af sammenklæbte rester fra opvaskemidlet.

Rester fra opvaskemiddel i sæbeautomaten.

- Rummet var fugtigt ved påfyldning.

Indikator „Vandtilløb kontrolleres“ lyser.

- Vandhane er lukket.
- Vandtilførslen er afbrudt.
- Der er knæk på slangen.
- **Sien i vandtilløbsslangen er tilstoppet.**
 - Sluk for maskinen og træk stikket ud.
 - Luk for vandhanen.
 - Rengør sien i vandtilslutningen.

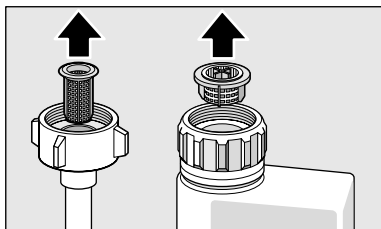

- Genopret strømforsyningen.
- Luk op for vandhanen.
- Tænd for maskinen.

- Efter programmet er afsluttet, bliver vandet stående i maskinen.

- (E:24) Afløbsslangen har et knæk eller er tilstoppet.
Sier tilstoppet.
- (E:25) Afløbspumpen blokerer, afdækningen til afløbspumpen sidder ikke rigtigt i hak (se Afløbspumpe).
- Sier tilstoppet.
- Programmet er ikke færdigt. Vent til programmet er færdigt (i cifferdisplayet ses et 0:00) eller udfør funktionen „Reset“.

Fejlkode E:22

- Sier er snavsede eller tilstoppede.

Indikator for salt og/eller afspændingsmiddel lyser ikke.

- Indikator/er slukket.
- Er der nok salt/afspændingsmiddel.

Indikator for salt lyser.

- Salt mangler.
Påfyld salt.
- Sensor erkender ikke salttabletter.
Brug andet specialsalt.

... under opvaskningen

Usædvanlig skumdannelse

- Almindeligt opvaskemiddel er kommet i beholder til afspændingsmiddel.
Spildt afspændingsmiddel fører til overmådig skumdannelse, som bedes fjernet med en klud.

Maskinen står stille.

- Strømtilførslen er afbrudt.
- Vandtilførslen er afbrudt.

Slående lyd fra vandventilen

- Stammer fra vandledningen og påvirker ikke maskinfunktionen. Det kan ikke afhjælpes.

Slående/klaprende lyd under opvasken

- Spulearmen slår imod servicedele.
- Servicedele er ikke anbragt korrekt.

... på servicet

Madrester på servicet.

- Service er placeret alt for tæt, servicekurv er for fuld.
- For lidt opvaskemiddel.
- For svagt opvaskeprogram.
- Spulearmdrejning er blokeret.
- Spulearmdyser tilstoppet.
- Sier tilstoppet.
- Sierne er indsat forkert.
- Afløbspumpen er blokeret.

Te eller læbestiftrester er ikke helt væk.

- Opvaskemidlets blegeeffekt er for lille.
- Den valgte opvaske temperatur er for lav.
- For lidt/forkert opvaskemiddel.

Hvide pletter på servicet/glas har et mælkeagtigt skær.

Ved brug af fosfatfrit opvaskemiddel kan der, hvis vandet er meget „hårdt“, lettere opstå hvide aflejringer på servicet og karret.

- For lidt/forkert opvaskemiddel.
- Det valgte program er for svagt.
- Intet/for lidt afspændingsmiddel.
- Intet/for lidt salt.
- Afkalkningsanlæg er indstillet på den forkerte værdi.
- Låg på saltbeholder er ikke drejet i.

Kontakt opvaskemiddelfabrikanten, især hvis:

- servicet er meget vådt, når maskinen er færdig.
- der er meget kalk på servicet.

Uklare, misfarvede glas, belægninger forsvinder ikke.

- Det anvendte opvaskemiddel er ikke egnet.
- Glassene må ikke sættes i opvaskemaskinen.

Striber på glas og bestik, glas får et metallisk udseende.

- Der er brugt for meget afspændingsmiddel.

Misfarvninger på kunststofdele.

- For lidt/forkert opvaskemiddel.
- Det valgte program er for svagt.

Rustspor på bestik.

- Bestikket er ikke rustfrit.
- Der er for meget salt i opvaskevandet, da låget på saltbeholderen ikke er lukket rigtigt eller fordi salt er blevet spildt.

Servicet bliver ikke tørt.

- Døren er åbnet for tidligt og servicet er taget for tidligt ud af maskinen.
- Der er valgt et program uden tørring.
- For lidt/forkert afspændingsmiddel.
- Aktiver intensivtørring.
- Brugt, kombineret rengøringsmiddel har dårlig tørrekapacitet.
Brug afspændingsmiddel (indstilling se kapitel Afspændingsmiddel).

Kundeservice

Kontakt kundeservice, hvis det ikke er muligt at afhjælpe fejlen. Kontaktdataene for den nærmeste kundeservice findes bag på denne brugsanvisning eller i vedlagte kundeservicefortegnelse. Hvis du kontakter kundeservice, bør du altid oplyse produkt- (E-Nr. = 1) og fabriksnummer (FD = 2), som begge findes på typeskiltet [28], der sidder på maskinens dør.

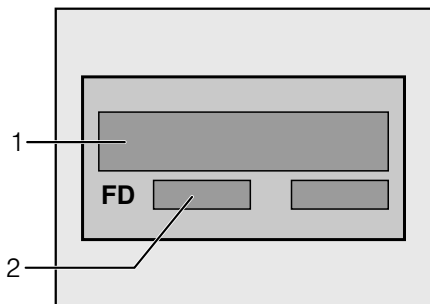

Hav tillid til fabrikantens kompetence.

Kontakt os. Således sikres det, at reparationer gennemføres af instruerede serviceteknikere, der er udstyret med de originale reservedele, der passer til dine husholdningsapparater.

Installation

Opvaskemaskinen skal være tilsluttet korrekt for at kunne fungere fejlfrit. Data vedr. tilløb og fraløb samt de elektriske tilslutningsværdier skal overholde de kriterier, som er fastlagt i de efterfølgende afsnit og monteringsanvisningen.

De enkelte monteringskridt skal gennemføres i den angivne rækkefølge:

- Kontrol af leverance
- Opstilling
- Tilslutning for afløbsvand
- Tilslutning for tilløbsvand
- Elektrisk tilslutning.

Sikkerhedsanvisninger

- Maskinen skal opstilles og tilsluttes iht. installations- og monteringsanvisningen.
- Opvaskemaskinen skal være afbrudt under installationsarbejdet.
- Kontrollér at jordledningssystemet for den elektriske husinstallation er installeret iht. gældende forskrifter.
- De elektriske tilslutningsbetingelser skal være i overensstemmelse med angivelserne på opvaskemaskinens typeskilt [28].
- Beskadiges nettilslutningsledningen på denne maskine, skal den erstattes af en speciel tilslutningsledning.
For at undgå farer må denne kun erstattes af serviceteknikeren.
- Skal opvaskemaskinen indbygges i et højskab, skal denne fastgøres korrekt.
- Installér ikke maskinen i nærheden af varme kilder (radiatorer, varmelegemer, ovne eller andre varmeproducerende apparater) og montér den ikke under en kogesektion.
- Når maskinen er opstillet, skal stikket være frit tilgængeligt.
- Ikke alle modeller:
Kunststofhuset på vandtilslutningen indeholder en elektrisk ventil, i tilløbsslangen findes tilslutningsledningerne. Skær ikke denne slange over og dyp ikke kunststofhuset i vand.

Leverance

Opvaskemaskinens funktion er blevet grundigt kontrolleret på fabrikken. Dette kan være årsag til, at der evt. befinder sig små vandskjolder i maskinen. De forsvinder efter første brug.

Tekniske data

Vægt:

max. 24 kg

Spænding:

220–240 V, 50 Hz eller 60 Hz

Tilslutningsværdi:

2,0–2,4 kW

Sikring:

10/16 A

Vandtryk:

mindst 0,05 MPa (0,5 bar), max. 1 MPa (10 bar). Ved højere vandtryk: Forkobles en trykreduktionsventil.

Tilløbsmængde:

min. 10 liter/minut

Vandtemperatur:

koldt vand, ved varmt vand max. temp. 60 °C.

Opstilling

De krævede monteringsmål fremgår af monteringsanvisningen. Opstil maskinen vandret. Kontrollér at maskinen står sikkert.

- Maskinen kan uden videre indbygges i et køkkenelement mellem træ- eller plastvægge. Hvis stikket ikke er frit tilgængeligt efter monteringen, kræver de gældende sikkerhedsforskrifter, at der installeres en flerpolet afbryder med en kontaktabning på mindst 3mm.

Tilslutning for afløbsvand

- De krævede arbejdsskridt fremgår af monteringsanvisningen. Der kan evt. monteres en sifon med afløbsstuds.
- Forbind afløbsvandslangen med sifonens afløbsstuds ved hjælp af vedlagte dele.

Kontrollér, at afløbsslangen ikke er knækket, fastklemt eller slynget ind i sig selv og at et låg i afløbet ikke forhindrer, at vandet kan løbe ud!

Tilslutning for tilløbsvand

- Forbind tilløbsvandslangen med vandhanen ved hjælp af vedlagte dele (se monteringsanvisning).
Kontrollér at tilslutningen for tilløbsvand hverken er knækket, kommet i klemme eller slynget ind i sig selv.
- Når maskinen skiftes, skal der altid anvendes en ny vandtilløbsslange.

Vandtryk:

mindst 0,05 MPa (0,5 bar), max. 1 MPa (10 bar). Ved højere vandtryk: Forkobles en trykreduktionsventil.

Tilløbsmængde:

min. 10 liter/minut

Vandtemperatur:

koldt vand, ved varmt vand max. temp. 60 °C.

Varmtvandstilslutning *

* ikke alle modeller

Opvaskemaskinen kan tilsluttes til koldt- eller varmtvand indtil max. 60 °C.

Tilslutning til varmtvand anbefales, hvis dette står til rådighed fra en energetisk fordelagtig varmtvandsforsyning og egnet installation f. eks. et solenergianlæg med cirkulationsledning.

Derved spares energi og tid.

Med indstillingen varmtvand **R:0** i kan maskinen afstemmes optimalt til drift med varmtvand.

Det anbefales at indstille en vandtemperatur (temperatur på det indløbende vand) på mindst 40 °C og max. 60 °C.

En tilslutning til varmtvand kan ikke anbefales, hvis vandet kommer fra en elektrisk vandvarmer.

Indstilling varmtvand:

- Luk døren.
- Tænd for TÆND/SLUK knappen **1**.
- Tryk på START tasten **3** og hold den nede.
- Drej på programvælgeren **2**, til talindikatoren **4** viser **R:0** i.
- Slip tasten.
I talindikatoren **4** lyser den fabriksindstillede værdi **R:00**.

Den indstillede værdi ændres på følgende måde:

- Ved at dreje på programvælgeren [2] slukkes **A:00** eller tændes **A:01** i indstillingen varmtvand.
- Tryk på START tasten [3]. Den indstillede værdi er gemt i hukommelsen.

Elektrisk tilslutning

- Tilslut kun maskinen til vekselspænding i et område mellem 220 V og 240 V og 50 Hz eller 60 Hz via en forskriftsmæssigt installeret stikdåse med jordleder. Nødvendig sikring se typeskilt [28].
- Stikdåsen skal være anbragt i nærheden af opvaskemaskinen og være fri tilgængelig også efter monteringen.
- Ændringer på tilslutningen må kun foretages af en fagmand.
- En forlængelse af nettilslutningsledningen må kun købes hos serviceteknikeren.
- Anvendes et HFI-relæ, skal det være af typen [X]. Kun et sådant relæ sikrer, at de gældende forskrifter opfyldes.
- Maskinen er udstyret med et vandsikkerhedssystem. Vær opmærksom på, at dette **kun** fungerer, når strømforsyningen er tilsluttet.



Advarsel

Fare for elektrisk stød!

Apparatet er udstyret med et EU-Schuko-stik (sikkerhedsstik).

For at sikre korrekt jordforbindelse i stikkontakter i Danmark skal apparatet tilsluttes med en egnet stik-adapter. Denne adapter (tilladt til maks. 13 ampere) kan bestilles via kundeservice (reserveredel nr. 616581).

Demontering

Overhold også her den rækkefølge, der gælder for de enkelte arbejds-skridt.

- Afbryd maskinen.
- Luk for vandtilgangen.
- Løsne tilslutningen for fraløbs- og tilløbsvand.
- Træk maskinen ud samtidigt med at slangen trækkes forsigtigt med ud.

Transport

Tøm opvaskemaskinen og sikre de løse dele.

Overhold følgende skridt, når maskinen tømmes:

- Luk op for vandhanen.
- Luk døren.
- Tænd for TÆND/SLUK knappen [1].
- Vælg det program, der har den højeste temperatur. I taldisplet [4] vises den forventede programvarighed.
- Tryk på Start-tasten [3]. Programmet starter.
- Tryk efter ca. 4 minutter på START-tasten [3] og hold den nede, til talindikatoren **0:01** viser. Efter ca. 1 min. fremkommer i talindikatoren **0:00**.
- Sluk for maskinen [1] og luk vandhanen.

Maskinen skal transporteres opretstående. (så resterende vand ikke trænger ind i maskinens styring og fører til forkert programforløb).

Frostsikkerhed

Står maskinen i et frosttruet rum (f.eks. sommerhus), skal maskinen tømmes helt (se transport).

- Luk for vandhanen, løsne tilløbsslangen og lad det resterende vand løbe ud.

Bortskaffelse

Både emballagen til nye maskiner og brugte maskiner indeholder vædifulde råstoffer og genbrugelige materialer.

Sortér de enkelte dele, før de bortskaffes.

Brug genbrugsordningerne for emballage og ældre apparater og vær med til at skåne miljøet. Er der tvivl om ordningerne og hvor genbrugspladserne er placeret, kan kommunen eller de kommunale myndigheder kontaktes.

Emballage

Alle maskinens plastdele er kendetegnet med internationalt standardiserede koder (f.eks. >PS< polystyrol). Dette gør det muligt at sikre en rensorteret recycling af plastaffaldet.

Læs og overhold venligst sikkerhedsforskrifterne under „Når maskinen leveres“.

Gamle apparater/maskiner

Læs og overhold venligst sikkerhedsforskrifterne under „Bortskaffelse“.



Denne maskine er mærket iht. bestemmelserne i det europæiske direktiv 2002/96/EF om affald af elektrisk og elektronisk udstyr (waste electrical and electronic equipment – WEEE). Direktivet indeholder bestemmelser mht. retur og brug af gammelt elektrisk og elektronisk udstyr, der gælder i hele EUområdet.

Børnesikring (dørlås) *

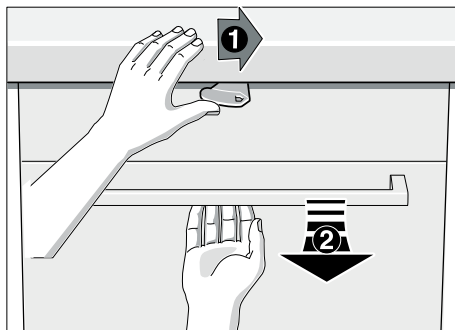

Døren åbnes ved at rykke armen til højre og trække i dørgrebet.

Luk altid skabsdøren helt, før du forlader skabet, da du kun på denne måde kan beskytte dine børn mod mulige farer.

Aqua-Stop garanti

da

(bortfalder ved modeller uden Aqua-Stop)

Vores almindelig garanti på maskinen omfatter også følgende:

1. Hvis en fejl i Aqua-Stop systemet er grunden til, at der opstår en vandskade, erstatter vi skader, som måtte være opstået i private husholdninger. For at sikre vandsikkerheden **skal** maskinen være tilsluttet til strømnettet.
2. Denne garanti gælder i hele maskinens levetid.
3. Garantien kan kun gøres gældende, hvis maskinen med Aqua-Stop er opstillet og installeret af en autoriseret installatør iht. vores vejledning. Dette omfatter også korrekt montering af Aqua-Stop forlængerstykket (originalt tilbehør). Garantien dækker ikke defekte ledninger eller armaturer til Aqua-Stop tilslutningen på vandhanen.
4. Maskiner med Aqua-Stop skal ikke overvåges, mens de er i gang, og vandhanen behøver ikke at blive lukket, når maskinen er færdig med at vaske. Det er kun nødvendigt at lukke for vandhanen, hvis du opholder dig længe uden for hjemmet (f.eks. flere ugers ferie).

Siemens-Electrogeräte GmbH
Carl-Wery-Straße 34, 81739 München

Reparationsordre og rådgivning i tilfælde af fejl

DK 44 89 89 85

Kontaktdataene for alle lande findes i
vedlagte kundeservice-fortegnelse.

Internet: www.siemens-home.com



9000562621 da (9101-1) 550EG