

Opvaskemaskine



BOSCH

9000 405 287 (8811)

da Brugsanvisning

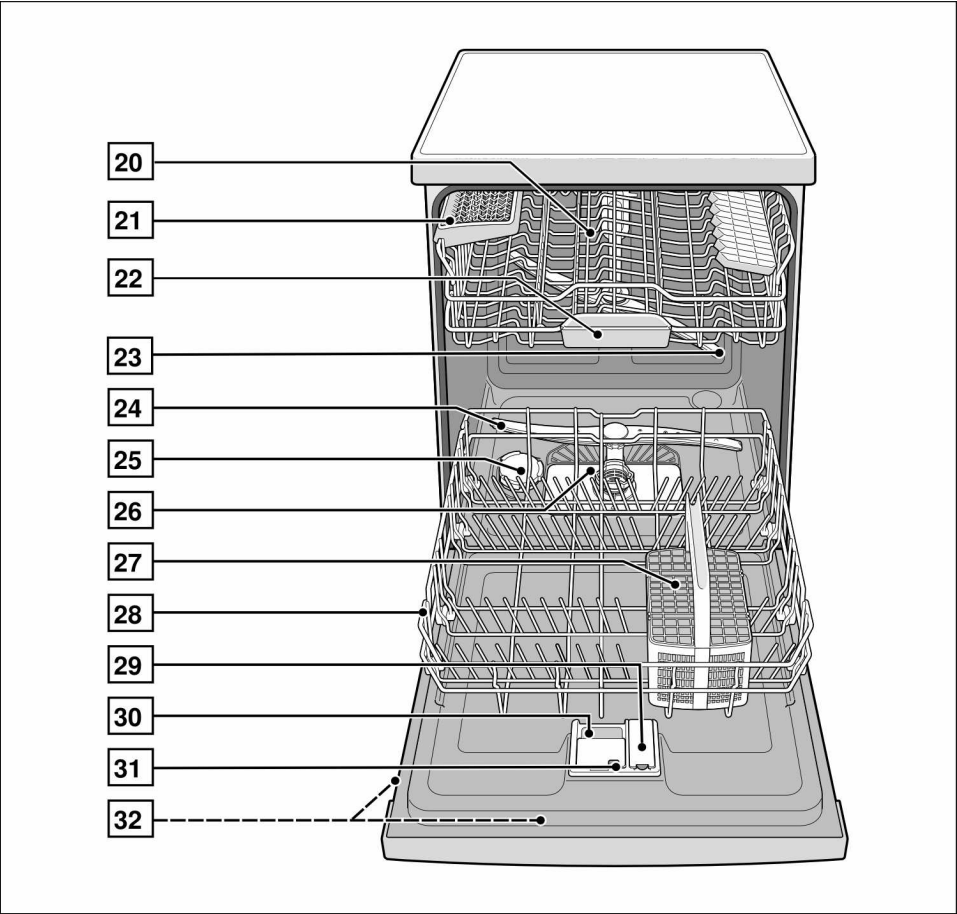
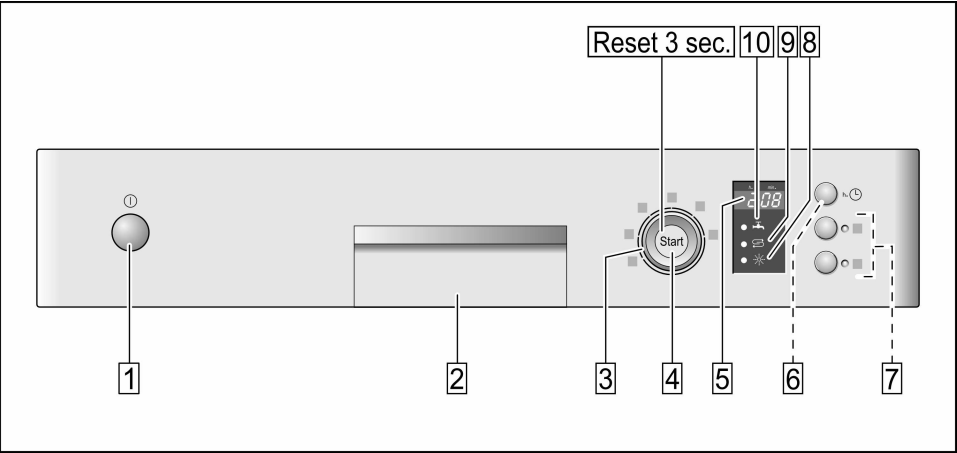

da Indhold

Sikkerhedsanvisninger ...	4	Hygiejne	15
Når maskinen leveres	4	Intensiv zone	15
Når maskinen installeres	4	Ekstra tørring	15
Daglig brug	4	Opvask	15
Hvis der er børn i nærheden	4	Programdata	15
Børnesikring (dørlås)	4	Aquasensor	15
Hvis der opstår skader	5	Tænd for maskinen	15
Bortskaffelse	5	Indikator til visning af resterende programtid	16
Lær maskinen at kende ...	5	Udskydelse af starttid	16
Betjeningspanel	5	Programmet er færdigt	16
Indvendig	5	Sluk for maskinen	16
Afkalkningsanlæg	6	Afbryd programmet	16
Indstilling	6	Afbrydelse af program (reset)	16
Salt	7	Programskift	17
Anvendelse af salt	7	Intensiv tørring	17
Saltindikator/afkalkning slukkes	7	Vedligeholdelse og pleje ..	17
Afspændingsmiddel	8	Maskinens samlede tilstand	17
Mængde af afspændingsmiddel indstilles	8	Sier	18
Påfyldningsindikator til afspændingsmiddel slukkes	8	Spulearme	18
Service	9	Afløbspumpe	19
Ikke egnet	9	Fejlsøgning	19
Skader på glas og service	9	... når maskinen tændes	19
Maskinen fyldes	9	... på maskinen	19
Maskinen tømmes	9	... under opvaskningen	20
Kopper og glas	9	... på servicet	21
Gryder	10	Kundeservice	22
Bestikkurv	10	Installation	22
Stave til at klappe	10	Sikkerhedsanvisninger	22
Holder til små dele	10	Leverance	23
Knivhylde	11	Opstilling	23
Kurvehøjde indstilles	11	Tilslutning for afløbsvand	23
Opvaskemiddel	12	Tilslutning for tilløbsvand	23
Påfyldning af opvaskemiddel	12	Elektrisk tilslutning	24
Programoversigt	14	Demontering	24
Programudvalg	14	Transport	24
Sammenlignende afprøvninger	14	Frostsikkerhed	24
Ekstrafunktioner	15	Bortskaffelse	25
Tidsbesparelse (VarioSpeed)	15	Emballage	25
Halv maskine	15	Gamle apparater/maskiner	25

Sikkerhedsanvisninger

Når maskinen leveres

- Kontrollér straks emballage og opvaskemaskine for transportskader. Tag ikke maskinen i brug, hvis den er beskadiget. Kontakt leverandøren.
- Bortskaf emballagen iht. gældende forskrifter.
- Emballage er ikke legetøj for børn. Foldekartoner og folie kan være farlige for børn.

Når maskinen installeres

Læs i kapitlet „Installation“, hvordan maskinen opstilles og tilsluttes korrekt.

Daglig brug

- Brug kun opvaskemaskinen til husholdningsbrug og kun til det fastlagte formål: Opvask af husholdningsservice.
- Man må hverken sætte eller stille sig på den åbne dør. Maskinen kan vippe.
- Ved gulvmodeller skal man være opmærksom på, at maskinen kan vippe, hvis kurvene er overfyldte.
- Kom ikke opløsningsmiddel i opvaskemaskinen. Fare for eksplosion.
- Åben døren forsigtigt, hvis den skal åbnes under programkørslen. Der er fare for, at varmt vand kan sprøjte ud af maskinen.
- Opvaskemaskinen bør kun åbnes i kort tid til påfyldning og tømning for at undgå kvæstelser (f.eks. fare for at snuble).
- Overhold sikkerheds- og brugsinstruktionerne på emballagen til opvaske-middel og afspændingsmiddel.



Advarsel

Knive og andet køkkengrej med skarpe spidser skal anbringes i bestikkurven med spidsen nedad eller lægges vandret på knivhylden *.

* ikke alle modeller

Hvis der er børn i nærheden

- Brug børnesikringen efter behov. En nøjagtig beskrivelse findes i omslaget.
- Tillad ikke børn at lege med eller betjene maskinen.
- Opvaskemiddel og afspændingsmiddel skal opbevares uden for småbørns rækkevidde. Disse kan føre til ætsninger i mund, svælg og øjne eller til kvælning.
- Sørg for at holde børn væk fra opvaskemaskinen, når den er åben. Vandet i opvaskemaskinen er ikke drikkevand, det kan indeholde rester fra opvaskemidlet. Sørg for, at børn ikke stikker fingrene ned i opvaskemiddeltablettens beholder 22. Små fingre kan komme i klemme i revnerne.
- Er maskinen monteret i et højskab, skal man passe på, at børn ikke får fingrene i klemme eller på anden måde kommer til skade mellem maskinens dør og den underliggende skabsdør, når maskindøren åbnes og lukkes.

Børnesikring (dørlås)

Børnesikringen er beskrevet bag i omslaget.

Hvis der opstår skader

- Reparationsarbejde og indgreb i maskinen må kun gennemføres af fagfolk. Dette kræver, at skabet er afbrudt fra nettet. Tag stikket ud eller slå hovedafbryderen fra. Luk for vandhanen.

Bortskaffelse

- Gør gamle maskiner ubrugelige med det samme for at udelukke senere uheld.
- Bortskaf maskinen iht. gældende forskrifter.



Advarsel

Børn kan spærre sig inde i maskinen (fare for kvælning) eller komme i andre farlige situationer.

Gør derfor følgende: Træk stikket ud, klip ledningen over og smid den væk. Ødelæg dørlåsen, så døren ikke kan lukkes mere.

Lær maskinen at kende

Betjeningspanelet og den indvendige side af maskinen er illustreret forrest i omslaget.

I teksten henvises til de enkelte positioner.

Betjeningspanel

- | | |
|----|-------------------------------------|
| 1 | TÆND-/SLUK-knap |
| 2 | Dørgreb |
| 3 | Programvælger |
| 4 | START-taste |
| 5 | Display |
| 6 | Udskydelse af starttid * |
| 7 | Ekstrafunktioner ** |
| 8 | Indikator for afspændingsmiddel |
| 9 | Indikator for salt |
| 10 | Indikator „Vandtilløb kontrolleres“ |

* ikke alle modeller

** Antal afhænger af model

Indvendig

- | | |
|----|----------------------------------|
| 20 | Overkurv |
| 21 | Knivhylde * |
| 22 | Opvaskemiddeltablettens beholder |
| 23 | Øverste spulearm |
| 24 | Nederste spulearm |
| 25 | Beholder til salt |
| 26 | Sier |
| 27 | Bestikkurv |
| 28 | Underkurv |
| 29 | Beholder til afspændingsmiddel |
| 30 | Sæbeautomat |
| 31 | Låsepal til sæbekammer |
| 32 | Typeskilt |

* ikke alle modeller

Afkalkningsanlæg

God opvask opnås bedst med blødt, dvs. kalkfattigt vand, da der ellers aflejres hvide kalkrester på servicet.

Vand fra hanen over 7° dH (fra indstillingsværdi **H:01** / skal afkalkes.

Dette gøres med salt (regenereringssalt), som fyldes i opvaskemaskinens afkalkningsanlæg.

Indstillingen afhænger af vandets hårdhedsgrad (se tabel).

Indstilling

Salttilsætningsmængden kan indstilles fra **H:00** til **H:07**, afhængigt af vandets hårdhedsgrad.

Salt er ikke nødvendig ved indstillingsværdien **H:00**.

- Det lokale vandværk eller fabrikantens serviceafdeling kan oplyse om vandets hårdhedsgrad. Kontakt vandværket, hvis du er i tvivl.
- Indstillingen fremgår af hårdhedstabellen.
- Luk døren.
- Tænd for TÆND-/SLUK-knappen **1**.
- Tryk på start-tasten **4** og hold den nede.
- Drej på programvælgeren **3**, til talindikatoren **5** viser **H:0...**
- Slip tasten.
I talindikatoren **5** lyser den fabriksindstillede værdi **H:04**.

Ændre indstillingen på følgende måde:

- Drej programvælgeren **3**, til den ønskede værdi fremkommer i talindikatoren **5**.
- Tryk på Start-tasten **4**.
Indikatoren for salt **9** slukker.
Den indstillede værdi er gemt.

Hårdhedstabel

Vandets hårdhedsgrad °dh	Hårdhedsgrad	mmol/l	Maskinens indstillingsværdi
0 - 6	blød	0 - 1,1	H:00
7 - 8	blød	1,2 - 1,4	H:01
9 - 10	middel	1,5 - 1,8	H:02
11 - 12	middel	1,9 - 2,1	H:03
13 - 16	middel	2,2 - 2,9	H:04
17 - 21	hård	3,0 - 3,7	H:05
22 - 30	hård	3,8 - 5,4	H:06
31 - 50	hård	5,5 - 8,9	H:07

Salt

Anvendelse af salt

Salt skal altid påfyldes umiddelbart før maskinen tændes. Derved opnås, at overløbende saltopløsning skylles ud med det samme, hvorved opvaskningsbeholderen ikke korroderer.

- Åbn skruelåsen på forrådsbeholderen 25 .
- Fyld beholderen med vand (det er kun nødvendigt ved den første ibrugtagning).
- Påfyld så salt til opvaskemaskinen (**ikke spisesalt eller tabletter**). Vand fortrænges og løber ud.

Så snart saltindikatoren 9 lyser i blenden, påfyldes salt.

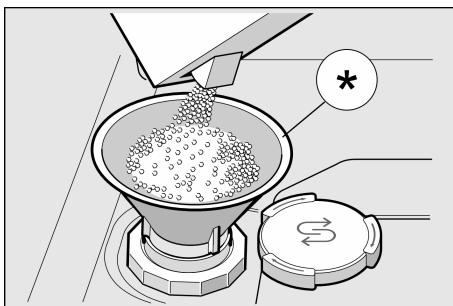

* ikke alle modeller

Anvendelse af opvaskemiddel med saltkomponent

Anvendes kombinerede opvaskemidler med saltkomponent, har man normalt ikke brug for salt indtil en hårdhedsgrad på 21° dH (37° fH, 26° Clarke, 3,7 mmol/l). Ved hårdhedsgrader over 21° dH skal der påfyldes salt.

Saltindikator/afkalkning slukkes

Generer saltindikatoren 9 (f.eks. hvis der anvendes et kombineret opvaskemiddel med saltkomponent), kan den slukkes.

- Gør som beskrevet under „Indstilling af afkalkningsanlæg“ og stil værdien på *H:00*.
Dermed er afkalkningsanlæg og saltindikator slukket.



Advarsler

- Fyld aldrig opvaskemiddel i saltbeholderen. Dermed ødelægges afkalkningsanlægget.
- Salt skal altid påfyldes umiddelbart før maskinen tændes, da der ellers kan opstå korrosionsskader.

Afspændingsmiddel

Så snart indikatoren for afspændingsmiddel **8** lyser på blenden, påfyldes afspændingsmiddel.

Afspændingsmidlet bruges til at sikre pletfri service og flotte glas.

Anvend kun afspændingsmiddel til opvaskemaskiner.

Kombinerede opvaskemidler med afspændingsmiddelkomponent kan kun anvendes indtil en hårdhedsgrad på 21 °dH (37 °fH, 26 °Clarke, 3,7 mmol/l). Ved hårdhedsgrader over 21 °dH skal der påfyldes afspændingsmiddel.

- Åbn forrådsbeholderen **29** ved at trykke på snippen på låget og løfte det.

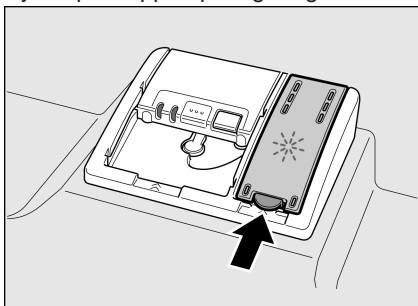

- Påfyld forsigtigt afspændingsmiddel indtil max. tegn på påfyldningsåbningen.

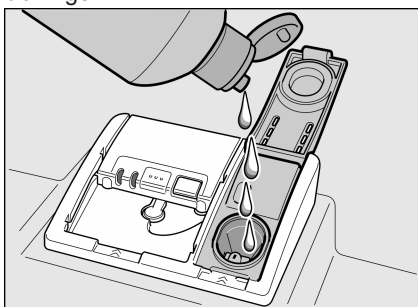

- Luk låget, til det falder tydeligt i hak.
- Spildt afspændingsmiddel fjernes med en klud, da der ellers kan danne sig store mængder skum, næste gang maskinen bruges.

Mængde af afspændingsmiddel indstilles

Afspændingsmiddel mængden kan indstilles fra $r:00$ til $r:05$.

Ændre kun afspændingsmiddel mængden, hvis der er striber (indstil et lavere trin) eller vandpletter (indstil et højere trin) på servicet.

- Luk døren.
- Tænd for TÆND-/SLUK-knappen **1**.
- Tryk på START-tasten **4** og hold den nede.
- Drej på programvælgeren **3**, til talindikatoren **5** viser $r:0$...
- Slip tasten.

I talindikatoren **5** lyser den fabriksindstillede værdi $r:05$.

Ændre indstillingen på følgende måde:

- Drej programvælgeren **3**, til den ønskede værdi fremkommer i talindikatoren **5**.
- Tryk på Start-tasten **4**. Indikatoren for afspændingsmiddel **8** slukker. Den indstillede værdi er gemt.

Påfyldningsindikator til afspændingsmiddel slukkes

Generer påfyldningsindikatoren til afspændingsmiddel **8** (f.eks. hvis der bruges et kombineret opvaskemiddel med afspændingsmiddelkomponent), kan den slukkes.

- Gør som beskrevet under „Mængde af afspændingsmiddel indstilles“ og stil værdien på $r:00$.

Dermed er påfyldningsindikatoren til afspændingsmiddel **8** slukket.

Service

Ikke egnet

- Bestik og service af træ.
- Fine dekorationsglas, kunsthåndværk (service) og antikt service. Disse dekorationer kan ikke tåle opvaskemaskine.
- Ikke varmeresistente kunststofdele.
- Kobber- og tinservice.
- Service, der er snavset til med aske, voks, smørefedt eller farve.

Dekorert glas, aluminiums- og sølvdele kan misfarves og blegne, hvis de kommes opvaskemaskinen. Også andre glassorter (som f.eks. genstande af krystalglas) kan blive matte efter gentagen vask i opvaskemaskinen.

Skader på glas og service

Årsager:

- Glastype og glasfremstillingsproces.
- Opvaskemidlets kemiske sammensætning.
- Opvaskeprogrammets vandtemperatur.

Anbefaling:

- Anvend kun glas og porcellæn, der af fabrikanten er mærket til at kunne tåle opvaskemaskine.
- Brug et opvaskemiddel, der er kendetegnet som serviceskånende.
- Tag glas og bestik så hurtigt som muligt ud af opvaskemaskinen, når programmet er færdigt.

Maskinen fyldes

- Fjern madrester. Det er ikke nødvendigt at skylle servicet under rindende vand.
- Placer servicet i maskinen på en sådan måde, at
 - det står sikkert og ikke kan vælte.
 - alle beholdere stilles med åbningen nedad.
 - dele med buer eller fordybninger står på skrå, så vandet kan løbe af.
 - det ikke generer de to spulearms roterende bevægelse [23](#) og [24](#).

Meget små servicedele må ikke sættes i opvaskemaskinen, da de nemt kan falde ud af kurvene.

Maskinen tømmes

For at undgå at vanddråber fra den øverste kurv drypper ned på servicet i den nederste kurv, anbefales det først at tømme den nederste kurv og herefter den øverste kurv.

Kopper og glas

Overkurv [20](#)



* ikke alle modeller

da

Gryder

Underkurv 28

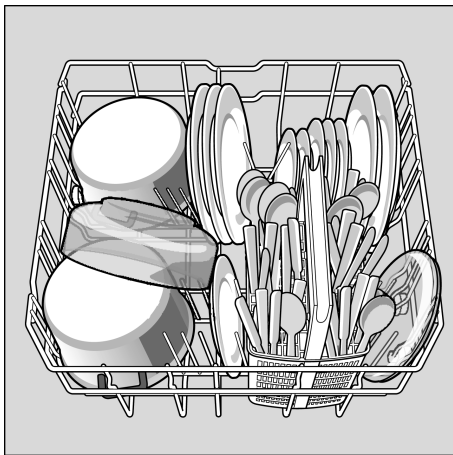

Bestikkurv

Bestik skal altid placeres usorteret med den spidse side nedad.

Placér lange, spidse dele og knive på knivhylden for at undgå kvæstelser.

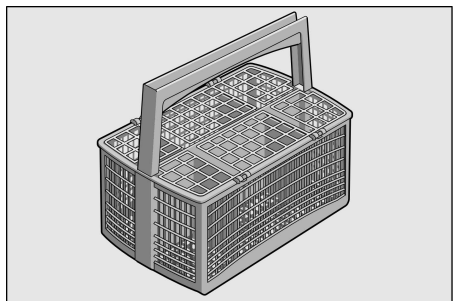

Stave til at klappe *

* ikke alle modeller

Stavene kan klappes om, det gør det nemmere at placere gryder, skåle og glas.

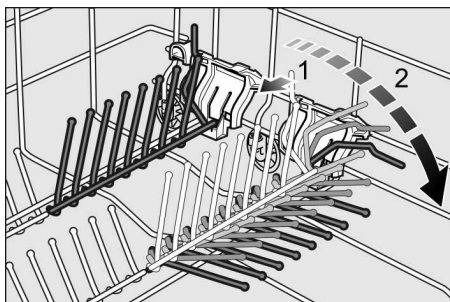

Holder til små dele *

* ikke alle modeller

Dermed kan lette plastdele som f.eks. bægre, låg osv. holdes sikkert og godt.

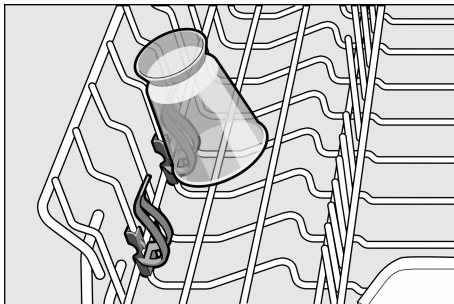

Knivhylde *

* ikke alle modeller

Lange knive og andre ting kan placeres vandret.

Knivhylden kan fjernes, så der er plads til opvask af højt service. Kontrollér, at knivhylden monteres i den rigtige position.

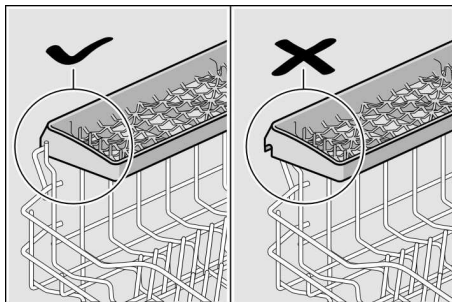

Kurvehøjde indstilles *

* ikke alle modeller

Overkurven kan justeres i højden, hvis det ønskes, for at skaffe mere plads til højt service i over- eller underkurven.

Maskinens højde 81,5 cm

	Overkurv	Underkurv
Trin 1 max. Ø	22 cm	30 cm
Trin 2 max. Ø	24,5 cm	27,5 cm
Trin 3 max. Ø	27 cm	25 cm

Maskinens højde 86,5 cm

	Overkurv	Underkurv
Trin 1 max. Ø	24 cm	33 cm
Trin 2 max. Ø	26,5 cm	30,5 cm
Trin 3 max. Ø	29 cm	28 cm

Afhængigt af overkurvens form vælges en af følgende muligheder:

Overkurv med sidearme (Rackmatic)

- Træk overkurven 20 ud.
- Kurven **sænkes**: Tryk de to greb, der befinder sig på højre og venstre side af kurvens yderside, ind en ad gangen. Hold kurven fast i siden på den øverste kant, så den ikke falder ned med et ryk.

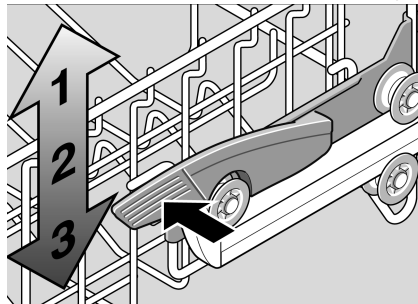

- Kurven **løftes**: Tag fat i siden på kurvens øverste kant og løft den op.
- Før kurven skubbes ind på plads, skal man være sikker på, at den står i samme højde på begge sider. Ellers kan døren ikke lukkes og den øverste spulearm er ikke forbundet med vandets kredsløb.

Overkurv med øverste og nederste rullepar

- Træk overkurven ud.
- Træk overkurven ud og sæt den på plads i de øverste (trin 3) eller nederste ruller (trin 1).

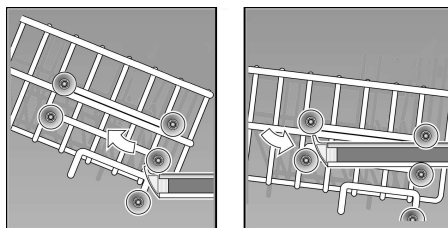

Opvaskemiddel

Der kan bruges opvaskemiddeltabletter samt pulverformede eller flydende opvaskemidler til opvaskemaskinen, undgå under alle omstændigheder opvaskemiddel til håndvask.

Opvaskemiddeltabletter indeholder udover opvaskemiddel ofte også afspændingsmiddel og salt (3in1) og afhængigt af kombinationen (4in1, 5in1 osv.) desuden ekstra komponenter som f.eks. glasbeskyttelse eller stålglans. Indeholder opvaskemiddeltabletter afspændingsmiddel og salt, bortfalder normalt indtil en vis hårdhedsgrad den ekstra dosering af afspændingsmiddel og salt. Ved højere hårdhedsgrader og hvis der anvendes såkaldte solo opvaskemidler (pulverformede eller flydende opvaskemidler hhv. tabs uden afspændingsmiddel og salt) skal der tilsættes afspændingsmiddel og salt. Maskinen doserer disse automatisk iht. de indstillede værdier for hårdhedsgrad og mængde af afspændingsmiddel.

Så snart der anvendes kombinerede opvaskeprodukter, tilpasser opvaskeprogrammet sig automatisk, så man altid opnår det bedste opvaske- og tørreresultat.

Tip

Overholdelse af brugsanvisningen eller henvisningerne på emballagen til opvaskemidlerne er afgørende for, hvor godt midlerne virker.

Yderligere spørgsmål om opvaskemidler bedes rettet til serviceafdelingen hos den enkelte opvaskemiddelfabrikant.

Sæbeautomat med doseringshjælp

Doseringsinddelingen i sæbeautomaten **30** gør det nemmere at påfylde den rigtige mængde pulverformet eller flydende opvaskemiddel:

Nederste linje:	15 ml
Mellemste linje:	25 ml
Fyldt helt op:	50 ml

Påfyldning af opvaskemiddel

- Kom opvaskemiddel i sæbeautomaten **30** (opvaskemiddeltabletten lægges i på tværs, ikke på højkant).
Dosering: Se fabrikantens tips/råd på emballagen.
- Luk sæbeautomaten ved at skyde låget op, til det falder i hak.

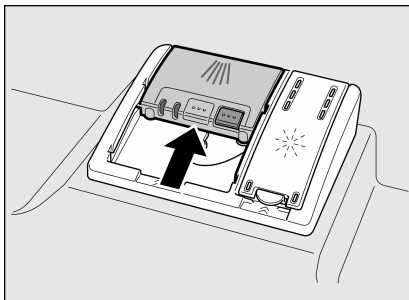

Sæbeautomaten åbner automatisk på det optimale tidspunkt, hvilket afhænger af programmet. Pulverformet eller flydende opvaskemiddel fordeles og opløses i maskinen, opvaskemiddeltabletten falder ned i opvaskemiddeltablettens beholder, hvor den opløses lidt ad gangen.

Tip

Er servicet ikke så snavset, er det normalt nok at komme en smule mindre opvaskemiddel end angivet i.



Advarsler



- Læg **ikke** smådele til opvask i opvaske-middeltablettens beholder [22]; det forhindrer en jævn opløsning af opvaskemiddeltabletten.
- Brug **ikke** opvaskemiddeltablettens beholder [22] som greb til overkurven, hvis der skal sættes service i maskinen efter start. Opvaskemiddeltabletten kan evt. allerede befinde sig i den, hvorved du kan komme i kontakt med den delvist opløste opvaskemiddeltabelt.

Henvisninger

- Optimale opvaske- og tørreresultater opnås ved at bruge almindelige solo-opvaskemidler i kombination med salt og afspændingsmiddel.
- Ved korte programmer kan det ske, at opvaskemiddeltabletter ikke kan udfolde deres fulde opvaskefunktion på grund af forskellig opløsningsadfærd, hvorved uopløste opvaskemiddelrester bliver tilbage i maskinen. Pulveropvaskemidler er bedst egnede til disse programmer.
- Ved programmet „Intensiv“ (ikke alle modeller) er det nok at dosere med en opvaskemiddeltabelt. Bruges pulveropvaskemiddel, kan man desuden komme en smule ekstra opvaskemiddel på indersiden af maskindøren.
- Opvaskeprogrammet kører normalt, når der anvendes kombinerede opvaskemidler (kontrollér tilsætning af afspændingsmiddel ved en hårdhedsgrad på over 21° dH – se kapitel „Afspændingsmiddel“), også selv om indikatoren til afspændingsmiddel og/eller salt lyser.
- Omstilles fra kombinerede opvaskemidler til solo-opvaskemidler, skal man være opmærksom på, at afkalkningsanlægget og mængden af afspændingsmiddel er indstillet på den rigtige værdi.
- Hvis der bruges rengøringsmidler med vandopløselig beskyttelseskappe: Tag kun fat i kappen med tørre hænder, og fyld kun rengøringsmidlet i et absolut tørt rengøringskammer, ellers kan det klæbe.

Programoversigt

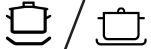
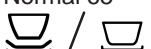
I denne oversigt ses det maks. mulige antal programmer. Dine specielle programmer fremgår af dit betjeningspanel.

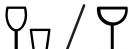
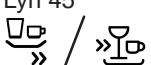
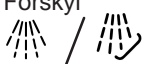
Program	Service og tilsmudsningsgrad	Programforløb	Mulige ekstrafunktioner
Intensiv 70° 	Gryder, service og bestik Meget snavset	Forskyl Opvask 70° Mellemskyl Skylning 70° Tørring	alle
Normal 65° 	Service og bestik Normal snavset	Forskyl Opvask 65° Mellemskyl Skylning 65° Tørring	alle
Auto 45°–65° auto 	Service og bestik Normal snavset	Optimeres iht. tilsmudsningsgraden vha. sensorik.	alle
Øko 50°  / eco	Service og bestik Normal snavset	Forskyl Opvask 50° Mellemskyl Skylning 65° Tørring	alle
Skåne 40° 	Service og bestik Lidt snavset	Forskyl Opvask 40° Mellemskyl Skylning 55° Tørring	Intensiv zone Speed up Halv maskine Ekstra tørring
Lyn 45° 	Service og bestik Lidt snavset	Opvask 45° Mellemskyl Skylning 55°	Ekstra tørring
Forskyl 	Lidt snavset	Forskyl	ingen

Programudvalg

Vælg et program, der passer til service og tilsmudsningsgrad.

Sammenlignende afprøvninger

Betingelserne for de sammenlignende afprøvninger findes på det separat ark „Sammenlignende afprøvninger“.

Ekstrafunktioner

* ikke alle modeller

Kan indstilles med tasterne for ekstrafunktioner .



Tidsbesparelse (VarioSpeed) *

Med funktionen >>Speed up<< kan programtiden forkortes ca. 20% til 50%, afhængigt af det valgte program. Den ændrede programtid vises i talindikatoren . Vand- og energiforbruget øges for at sikre optimale opvaskeresultater, selv om programtiden er kortere.



Halv maskine *

Benyt „Halv maskine“, hvis der skal vaskes mindre mængder op (f.eks. glas, kopper, tallerkener). Derved spares vand, energi og tid. Tilsæt lidt mindre opvaskemiddel end angivet på emballagen.



Hygiejne *

Temperaturen øges under opvasken. Derved nås en øget hygiejnestatus. Denne ekstrafunktion er ideel f.eks. til rengøring af skærebretter eller babyflasker.



Intensiv zone *

Perfekt til blandet service og bestik. Meget snavsede gryder og pander kan placeres i underkurven og normalt snavset service i overkurven. Sprøjtetrykket forstærkes i underkurven, opvaske-temperaturen øges en smule.



Ekstra tørring *

En øget temperatur under skylningen og en forlænget tørrefase gør det muligt, at også kunststofdele tørrer. Energiforbruget er steget en smule.

Opvask

Programdata

Programdata (forbrugsværdier) findes i den korte vejledning. De gælder for normale betingelser og indstillingsværdien for hårdhedsgrad $H:U4$. Forskellige faktorer som f.eks. vandtemperatur eller ledningstryk kan føre til afvigelse.





Aquasensor *

* ikke alle modeller

AQUA-sensoren er en optisk måle-anordning (fotocelle) til måling af opvaskevandets uklarhed.

Programmet afgør, om der er brug for aquasensoren. Er aquasensoren aktiv, kan „rent“ opvaskevand bruges i det næste hold vand og vandforbruget reduceres med 3–6 liter. Hvis vandet er for snavset, pumpes det ud af maskinen og erstattes af rent vand. I de automatiske programmer tilpasses desuden temperatur og programtid i forhold til tilsmudsningsgraden.

Tænd for maskinen

- Luk helt op for vandhanen.
- Tænd for TÆND-/SLUK-knappen .
- Drej programvælgeren  hen på det ønskede program. I taldisplayet  blinker den forventede programvarighed.
- Tryk på Start-tasten . Programforløbet starter.

Indikator til visning af resterende programtid

Når der vælges et program, fremkommer den resterende programtid i talindikatoren **[5]**.

Programtiden bestemmes under programkørslen af vandtemperatur, service-mængde og tilsmudsgrad og kan variere (afhængigt af det valgte program).

Udskydelse af starttid *

* ikke alle modeller

Starttidspunktet kan udskydes i op til 24 timer (i timetrin).

- Luk døren.
- Tænd for TÆND-/SLUK-knappen **[1]**.
- Tryk på tasten **[6]** til talindikatoren **[5]** springer hen på **h:00 l**.
- Tryk på tasten **[6]**, indtil den ønskede tid fremkommer.
- Tryk på Start-tasten **[4]**, udskydelsen af starttid er aktiveret.
- Udskydelsen af starttid slettes ved at trykke på tasten **[6]**, indtil **h:00** fremkommer i talindikatoren.

Programvalget kan ændres efter behag, indtil maskinen starter.

Programmet er færdigt

Programmet er færdigt, når værdien **0:00** ses i taldisplayet **[5]**.

Sluk for maskinen

Kort tid efter programslut:

- Sluk for TÆND-/SLUK-knappen **[1]**.
- Luk for vandhanen (bortfalder ved aquastop).
- Tag servicet ud, når det er kølet af.



Advarsel

Når programmet er færdigt, åbnes døren helt for at lette tømningen af maskinen; døren må ikke stå på klem. Evt. udstømmende vanddamp kan evt. beskadige sarte arbejdsplader.

Afbryd programmet

- Sluk for TÆND-/SLUK-knappen **[1]**. Lysindikatorerne slukker. Programmet er gemt i hukommelsen. Hvis døren åbnes ved varmtvands-tilslutning eller efter at maskinen er varmet op, stilles døren på klem i et par minutter, før den lukkes. Ellers kan opvaskemaskinens dør springe op eller vand strømme ud af maskinen som følge af ekspansion (overtryk).
- Programmet fortsættes ved at tænde for TÆND-/SLUK-knappen **[1]** igen.

Afbrydelse af program (reset)

- Tryk på START-tasten **[4]** i ca. 3 sekunder. Talindikatoren **[5]** viser **0:00 l**. Programmet varer ca. 1 min. I talindikatoren **[5]** fremkommer **0:00**.
- Sluk for TÆND-/SLUK-knappen **[1]**.

Programskift

Når snart der trykkes på START-tasten **4**, kan programmet ikke mere ændres.

Det er kun muligt at ændre programmet med funktionen afbrydelse af program (reset).

Intensiv tørring

I skylleprogrammet arbejdes med en højere temperatur for at opnå et bedre tørreresultat. Programtiden kan forlænges en smule i denne forbindelse. (Pas på ved sarte servicedele!)

- Luk døren.
- Tænd for TÆND-/SLUK-knappen **1**.
- Tryk på Start-tasten **4** og hold den nede.
- Drej på programvælgeren **3**, til talindikatoren **5** viser *d:00*.
- Slip tasten.
I talindikatoren **5** lyser den fabriksindstillede værdi *d:00* (intensiv tørring slukket).

Ændre indstillingen på følgende måde:

- Den intensive tørring kan tændes *d:0 /* eller slukkes *d:00* ved at dreje på programvælgeren **3**.
- Tryk på Start-tasten **4**.
Den indstillede værdi er gemt.

Vedligeholdelse og pleje

Regelmæssig kontrol og vedligeholdelse af din maskine er med til at undgå fejl. Dermed sparer du tid og penge.

Maskinens samlede tilstand

- Kontrollér den indvendige del af maskinen for fedt- og kalkaflejringer. Hvis sådanne aflejringer findes, gøres følgende:
- Fyld sæberummet med opvaskemiddel. Stil maskinen på programmet med den højeste temperatur og start maskinen uden service.

Maskinen må kun rengøres med rengøringsmidler, der er specielt egnet til opvaskemaskinen.

- Tør dørpakningen af med en fugtig klud med regelmæssige mellemrum.

Rengør aldrig opvaskemaskinen med en damprenser. Fabrikanten fraskriver sig ansvaret for evt. følgeskader.

Tør maskinens front og panel af med en let fugtig klud med regelmæssige mellemrum; det er nok at bruge klud og sæbevand. Undgå svampe med ru overflade og skurende rengøringsmidler, begge dele kan ridse overfladen.

Ved modeller af rustfrit stål: Undgå svampede klude eller vask dem grundigt flere gange, før de anvendes første gang, for at undgå korrosion.



Advarsel

Anvend aldrig anden klorholdig husholdningsrengøringsmiddel! Sundhedsfare!

Specialsalt og afspændingsmiddel

- Kontrollér indikatorerne **9** og **8**. Påfyld salt og/eller afspændingsmiddel efter behov.

Sier

Sierne [26] holder grov snavs i opvaskevandet væk fra pumpen. Dette snavs kan medføre, at sierne tilstoppes af og til.

Sisystemet består af en grov si, en flad fin si og en mikrosi.

- Kontrollér sierne for snavs, hver gang maskinen har været i brug.
- Drej sicylinderen løs som vist på billedet og tag sisystemet ud.

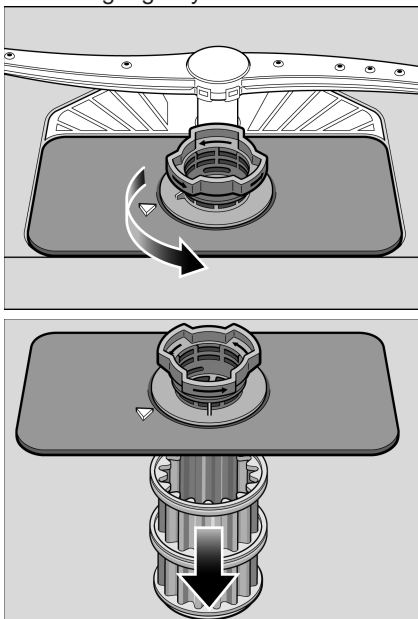

- Fjern evt. rester og rengør sierne under rindende vand.
- Samle sisystemet igen i omvendt rækkefølge og kontrollér, at pilmarkeringerne befinder sig ud for hinanden efter lukningen.

Spulearme

Kalk og snavs fra opvaskevandet kan blokere dyser og lejringer i spulearmene [23] og [24].

- Kontrollér om dyserne på spulearmene er tilstoppet.
- Skru den øverste spulearm [23] af.
- Tag den nederste spulearm [24] af opad.

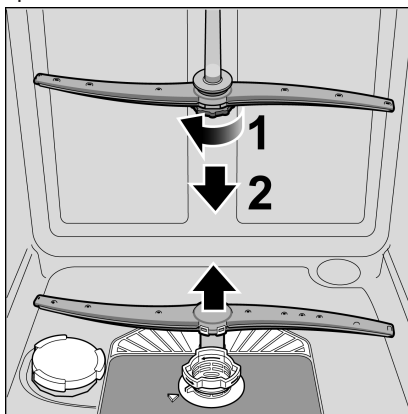

- Rengør spulearmene under rindende vand.
- Sæt spulearmene på plads igen og skru dem evt. fast.

Afløbspumpe

Madrester i opvaskevandet, der ikke holdes tilbage af sierne, kan blokere afløbspumpen. Opvaskevandet kan så ikke pumpes ud af maskinen og står over sien. I dette tilfælde:

- Træk altid stikket ud først.
- Demonteres sierne 26.
- Øs vandet væk, brug evt. en svamp.
- Løft pumpelåget (som vist på billedet) af ved hjælp af en ske, til der høres et klik, tag herefter fat omkring lågets forbindelsesstykke og træk det først opad, til der mærkes en lille modstand og herefter ud.

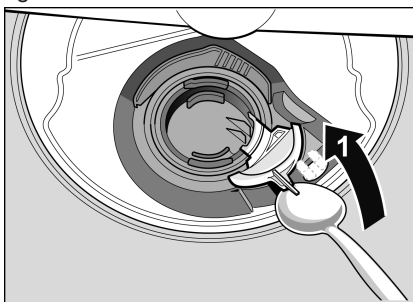

- Kontrollér maskinens interiør for fremmede genstande og fjern disse.
- Anbring låget i den oprindelige position og tryk det ned, til det falder i hak.

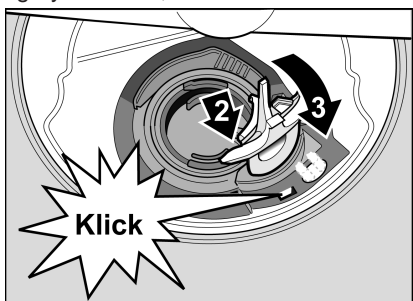

- Sæt sierne i.

Fejlsøgning

Mange fejl i dagligdagen kan afhjælpes af brugeren uden brug af kundeservice. Det sparer tid og penge. Oversigten hjælper dig med at finde opståede fejl.



Advarsel

Fremkommeren fejlkode (E:01 til E:30) i talvisningen 5, skal maskinen principielt først afbrydes fra strømmettet og vandhanen lukkes.

Bestemte fejl (se efterfølgende fejlbeskrivelse) kan du selv afhjælpe, ved alle andre fejl bedes du kontakte en servicetekniker og angive den viste fejl E:XX.



Advarsel

Husk: Reparationer må kun gennemføres af fagfolk. Slidte dele må kun erstattes af originale reservedele. Fagligt ukorrekte reparationer eller brug af ikke originale reservedele kan føre til alvorlige skader og fare for brugeren.

... når maskinen tændes

- **Maskinen går ikke i gang.**
 - Sikringen er ikke i orden i husholdningen.
 - Maskinens stik er ikke sat ind i stikdåsen.
 - Døren er ikke lukket rigtigt.

... på maskinen

- **Nederste spulearm drejer sig langsomt.**
 - Spulearmen blokerer.
 - **Døren er vanskelig at åbne. ***
 - Børnesikring er aktiveret. Vejledningen til deaktivering findes bag i omslaget.
- * ikke alle modeller

- **Døren kan ikke lukkes.**
 - Dørlås er sprunget om.
Tilbagestilling opnås ved at lukke døren med øget kraft.
- **Låget på sæberummet kan ikke lukkes.**
 - Sæbeautomaten er overfyldt eller mekanismen er blokeret af sammenklæbte rester fra opvaskemidlet.
- **Rester fra opvaskemiddel i sæbeautomaten.**
 - Rummet var fugtigt ved påfyldning.
- **Indikator “Vandtilløb kontrolleres”**
10 lyser.
 - Vandhane er lukket
 - Vandtilførslen er afbrudt.
 - Der er knæk på slangen.
 - Sien i vandtilløbsslangen er tilstoppet.
 - Sluk for maskinen og træk stikket ud.
 - Luk for vandhanen.
 - Rengør sien i vandtilslutningen.

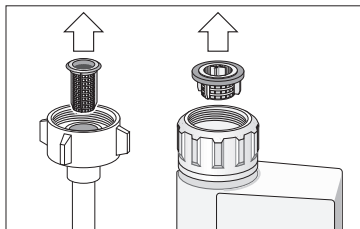

- Genopret strømforsyningen.
- Luk op for vandhanen.
- Tænd for maskinen.

- **Efter programmet er afsluttet, bliver vandet stående i maskinen.**
 - (E24) Afløbsslangen har et knæk eller er tilstoppet.
 - (E25) Afløbspumpen blokerer, afdækningen til afløbspumpen sidder ikke rigtigt i hak (se vedligeholdelse og pleje).
 - Sier tilstoppet.
 - Programmet er ikke færdigt.
Vent til programmet er færdigt (i cifferdisplayet ses et 0:00) eller udfør funktionen „Reset“.

- **Indikator for salt** 9 **og/eller afspændingsmiddel** 8 **lyser ikke.**
 - Indikator/er slukket.
 - Er der nok salt/afspændingsmiddel.
- **Indikator for salt** 9 **lyser.**
 - Salt mangler.
Påfyld salt.
 - Sensor erkender ikke salttabletter.
Brug andet specialsalt.

... under opvaskningen

- **Usædvanlig skumdannelse**
 - Almindeligt opvaskemiddel er kommet i beholder til afspændingsmiddel.
Spildt afspændingsmiddel fører til overmådig skumdannelse, som bedes fjernet med en klud.
- **Maskinen står stille.**
 - Strømtilførslen er afbrudt.
 - Vandtilførslen er afbrudt.
- **Slående/klaprende lyd under opvasken**
 - Spulearmen slår imod servicedele.
 - Servicedele er ikke anbragt korrekt.
- **Slående lyd fra vandventilen**
 - Stammer fra vandledningen og påvirker ikke maskinfunktionen.
Det kan ikke afhjælpes.

... på servicet

- **Madrester på servicet.**
 - Service er placeret alt for tæt, servicekurv er for fuld.
 - For lidt opvaskemiddel.
 - For svagt opvaskeprogram.
 - Spulearmdrejning er blokeret.
 - Spulearmdyser tilstoppet.
 - Sier tilstoppet.
 - Sierne er indsat forkert.
 - Afløbspumpen er blokeret.
 - Overkurv til højre og venstre må ikke være indstillet i samme højde.
- **Te- eller læbestiftrester er ikke helt væk.**
 - Opvaskemidlets blegeeffekt er for lille.
 - Den valgte opvaskeprogramtemperatur er for lav.
 - For lidt/forkert opvaskemiddel.
- **Hvide pletter på servicet/glas har et mælkeagtigt skær.**

Ved brug af fosfatfrit opvaskemiddel kan der, hvis vandet er meget „hårdt“, lettere opstå hvide aflejringer på servicet og karret.

- For lidt/forkert opvaskemiddel.
- Det valgte program er for svagt.
- Intet/for lidt afspændingsmiddel.
- Intet/for lidt salt.
- Afkalkningsanlæg er indstillet på den forkerte værdi.
- Låg på saltbeholder er ikke drejet i.

Kontakt opvaskemiddelfabrikanten, især hvis:

- servicet er meget vådt, når maskinen er færdig.
- der er meget kalk på servicet.

- **Uklare, misfarvede glas, belægninger forsvinder ikke.**
 - Det anvendte opvaskemiddel er ikke egnet.
 - Glassene må ikke sættes i opvaskemaskinen.
- **Striber på glas og bestik, glas får et metallisk udseende.**
 - Der er brugt for meget afspændingsmiddel.
- **Misfarvninger på kunststofdele.**
 - For lidt/forkert opvaskemiddel.
 - Det valgte program er for svagt.
- **Rustspor på bestik.**
 - Bestikket er ikke rustfrit.
 - Der er for meget salt i opvaskevandet, da låget på saltbeholderen ikke er lukket rigtigt eller fordi salt er blevet spildt.
- **Servicet bliver ikke tørt.**
 - Døren er åbnet for tidligt og servicet er taget for tidligt ud af maskinen.
 - Der er valgt et program uden tørring.
 - Der er brugt for lidt afspændingsmiddel.

Kundeservice

Kontakt kundeservice, hvis det ikke er muligt at afhjælpe fejlen. Den nærmeste findes i fortegnelsen over kundeservice. Hvis du kontakter kundeservice, bør du altid oplyse produkt- (1) og fabriktionsnummer (2), som begge findes på typeskiltet , der sidder på maskinens dør.

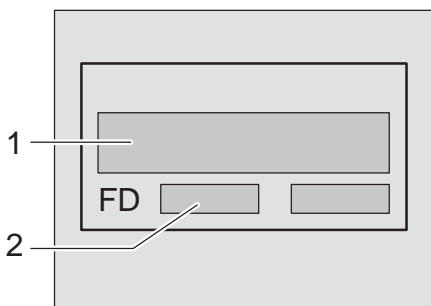

Advarsel

Tilkaldes en servicetekniker på grund af en fejlbetjening eller fordi en af de beskrevne fejl er opstået, skal du være opmærksom på, at der for et sådant besøg opkræves normalt honorar, **også i garantiperioden.**

Installation

Opvaskemaskinen skal være tilsluttet korrekt for at kunne fungere fejlfrit. Data vedr. tilløb og fraløb samt de elektriske tilslutningsværdier skal overholde de kriterier, som er fastlagt i de efterfølgende afsnit og monteringsanvisningen.

De enkelte monteringskridt skal gennemføres i den angivne rækkefølge:

- Kontrol af leverance
- Opstilling
- Tilslutning for afløbsvand
- Tilslutning for tilløbsvand
- Elektrisk tilslutning

Sikkerhedsanvisninger

- Maskinen skal opstilles og tilsluttes iht. installations- og monteringsanvisningen.
- Opvaskemaskinen skal være afbrudt under installationsarbejdet.
- Kontrollér at jordledningssystemet for den elektriske husinstallation er installeret iht. gældende forskrifter.
- De elektriske tilslutningsbetingelser skal være i overensstemmelse med angivelserne på opvaskemaskinens typeskilt.
- Beskadiges nettilslutningsledningen på denne maskine, skal den erstattes af en speciel tilslutningsledning. For at undgå farer må denne kun erstattes af serviceteknikeren.
- Skal opvaskemaskinen indbygges i et højskab, skal denne fastgøres korrekt.
- Monter kun indbygningsmodeller og integrerbare modeller kun ind under gennemgående arbejdsplader, der er skruet fast med skabene ved siden af for at sikre en god stabilitet.

- Installér ikke maskinen i nærheden af varme kilder (radiatorer, varmelegemer, ovne eller andre varmeproducerende apparater) og varmér den ikke under en kogesektion.
- Når maskinen er opstillet, skal stikket være frit tilgængeligt.
- Ikke alle modeller:
Kunststofhuset på vandtilslutningen indeholder en elektrisk ventil, i tilløbsslangen findes tilslutningsledningerne. Skær ikke denne slange over og dyp ikke kunststofhuset i vand.



Advarsel

Står maskinen ikke i en niche, hvorved en sidevæg er tilgængelig, skal dørens hængsler beklædes i siden af sikkerhedsmæssige grunde (fare for kvæstelser). Afdækningerne fås som specialtilbehør hos serviceteknikeren eller den autoriserede forhandler.

Leverance

Opvaskemaskinens funktion er blevet grundigt kontrolleret på fabrikken. Dette kan være årsag til, at der evt. befinder sig små vandskjolder i maskinen. De forsvinder efter første brug.

Opstilling

De krævede monteringsmål fremgår af monteringsanvisningen. Opstil maskinen vandret ved hjælp af de justerbare fødder. Kontrollér at maskinen står sikkert.

- Indbygningsmodeller og integrerede modeller, der senere opstilles som gulvmodel, skal sikres, så de ikke kan vælte, f.eks. ved at skrue dem fast til væggen eller montere dem under en gennemgående arbejdsplade, der er skruet fast til naboskabene.

- Maskinen kan uden videre indbygges i et køkkenallement mellem træ- eller plastvægge. Hvis stikket ikke er frit tilgængeligt efter monteringen, kræver de gældende sikkerhedsforskrifter, at der installeres en flerpolet afbryder med en kontaktåbning på mindst 3 mm.

Tilslutning for afløbsvand

- De krævede arbejds-skridt fremgår af monteringsanvisningen. Der kan evt. monteres en sifon med afløbsstuds.
- Forbind afløbsvandslangen med sifonens afløbsstuds ved hjælp af vedlagte dele.
Kontrollér, at afløbsslangen ikke er knækket, fastklemt eller slynget ind i sig selv og at et låg i afløbet ikke forhindrer, at vandet kan løbe ud!

Tilslutning for tilløbsvand

- Forbind tilløbsvandslangen med vandhanen ved hjælp af vedlagte dele (se monteringsanvisning).
Kontrollér at tilslutningen for tilløbsvand hverken er knækket, kommet i klemme eller slynget ind i sig selv.
- Når maskinen skiftes, skal der altid anvendes en ny vand-tilløbsslange.

Vandtryk:

mindst 0,05 MPa (0,5 bar), max. 1 MPa (10 bar). Ved højere vandtryk: Forkobles en trykreduktionsventil.



Tilløbsmængde:

min. 10 liter/minut

Vandtemperatur:

helst koldt vand, ved varmt vand max. temp. 60 °C.

Elektrisk tilslutning







- Tilslut kun maskinen til vekselspænding i et område mellem 220 V og 240 V og 50 Hz eller 60 Hz via en forskriftmæssigt installeret stikdåse med jordleder. Nødvendig sikring se typeskilt .
- Stikdåsen skal være anbragt i nærheden af opvaskemaskinen og være fri tilgængelig også efter monteringen.
- Ændringer på tilslutningen må kun foretages af en fagmand.
- En forlængelse af nettilslutningsledningen må kun købes hos serviceteknikeren.
- Anvendes et HFI-relæ, skal det være af typen . Kun et sådant relæ sikrer, at de gældende forskrifter opfyldes.
- Maskinen er udstyret med et vand-sikkerhedssystem. Vær opmærksom på, at dette **kun** fungerer, når strøm-forsyningen er tilsluttet.

Demontering

Overhold også her den rækkefølge, der gælder for de enkelte arbejdsskridt.

- Afbryd maskinen.
- Luk for vandtilgangen.
- Løsne tilslutningen for fraløbs- og tilløbsvand.
- Løsne fastgørelsesskruerne under arbejdspladen.
- Demonter sokkelbrættet, hvis et sådant findes.
- Træk maskinen ud samtidigt med at slangen trækkes forsigtigt med ud.

Transport

- Tøm opvaskemaskinen og sikre de løse dele.
Overhold følgende skridt, når maskinen tømmes:
 - Luk op for vandhanen.
 - Luk døren.
 - Tænd for TÆND-/SLUK-knappen .
 - Vælg det program, der har den højeste temperatur.
I taldisplayet  vises den forventede programvarighed.
 - Tryk på Start-tasten .
Programmet starter.
 - Tryk efter ca. 4 minutter på Start-tasten  og hold den nede, til talindikatoren viser . Efter ca. 1 min. fremkommer  i talindikatoren.
 - Sluk for maskinen  og luk vandhanen.
- Maskinen skal transporteres opretstående.
(Så resterende vand ikke trænger ind i maskinens styring og fører til forkert programforløb.)

Frostsikkerhed

Står maskinen i et frosttruet rum (f.eks. sommerhus), skal maskinen tømmes helt (se transport).

- Luk for vandhanen, løsne tilløbsslangen og lad det resterende vand løbe ud.

Bortskaffelse

Både emballagen til nye maskiner og brugte maskiner indeholder vædifulde råstoffer og genbrugelige materialer.

Sortér de enkelte dele, før de bortskaffes.

Brug genbrugsordningerne for emballage og ældre apparater og vær med til at skåne miljøet. Er der tvivl om ordningerne og hvor genbrugspladserne er placeret, kan kommunen eller de kommunale myndigheder kontaktes.

Emballage

Alle maskinens plastdele er kendetegnet med internationalt standardiserede koder (f.eks. >PS< polystyrol).

Dette gør det muligt at sikre en rensorteret recycling af plastaffaldet.

Læs og overhold venligst sikkerhedsforskrifterne under „Når maskinen leveres“.

Gamle apparater/maskiner

Læs og overhold venligst sikkerhedsforskrifterne under „Bortskaffelse“.



Denne maskine er mærket iht. bestemmelserne i det europæiske direktiv 2002/96/EF om affald af elektrisk og elektronisk udstyr (waste electrical and electronic equipment – WEEE). Direktivet indeholder bestemmelser mht. retur og brug af gammelt elektrisk og elektronisk udstyr, der gælder i hele EU-området.

Børnesikring *

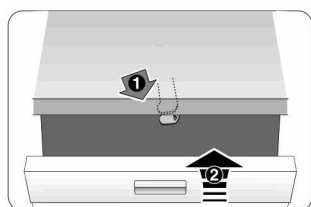

40

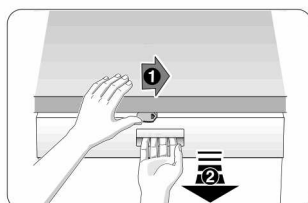

41

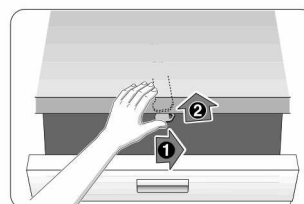

42

- 40 Tænd for børnesikringen
- 41 Åben døren med tændt børnesikring
- 42 Sluk for børnesikringen

Luk altid skabsdøren helt, før du forlader skabet, da du kun på denne måde kan beskytte dine børn mod mulige farer.

Bagepladesprøjtehed *

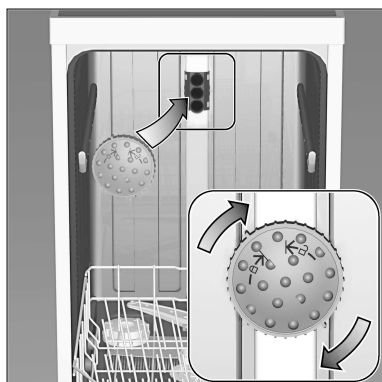

Store plader eller gitre samt tallerkner med en diameter på mere end 30 cm (gourmettallerkner, pastatallerkner, dekotallerkner) rengøres ved hjælp af sprøjtehedet. Tag overkurven ud og anbring sprøjtehedet som vist på tegningen.

Pladerne bør placeres som vist på billedet, så sprøjtestrålen kan nå alle delene (max. 4 bageplader og 2 gitre).

Overkurv eller brusedyse skal altid være monteret i opvaskemaskinen!

* ikke alle modeller

AQUA-STOP-garanti

(bortfalder ved modeller uden Aqua-Stop)

Vores almindelig garanti på maskinen omfatter også følgende:

1. Hvis en fejl i aqua-stop-systemet er grunden til, at der opstår en vandskade, erstatter vi skader, som måtte være opstået i private husholdninger. **For at sikre vandsikkerheden skal maskinen være tilsluttet til strømnettet.**
2. Denne garanti gælder i hele maskinens levetid.
3. Garantien kan kun gøres gældende, hvis maskinen med aqua-stop er opstillet og installeret af en autoriseret installatør iht. vores vejledning. „Dette omfatter også korrekt montering af aqua-stop-forlængerstykket (originalt tilbehør).” Garantien dækker ikke defekte ledninger eller armaturer til aqua-stop-tilslutningen på vandhanen.
4. Maskiner med aqua-stop skal ikke overvåges, mens de er i gang, og vandhanen behøver ikke at blive lukket, når maskinen er færdig med at vaske. Det er kun nødvendigt at lukke for vandhanen, hvis du opholder dig længere tid uden for hjemmet (f.eks. flere ugers ferie).

Robert Bosch Hausgeräte GmbH
Carl-Wery-Straße 34
81739 München

Vores kundeservice kan kontaktes på det telefonnummer og det faxnummer, som fremgår af i vedlagte oversigt over kundeservice.

Bosch Info-Team:
DE Tel. 0180 / 5 30 40 50 (EUR 0,14/Min. DTAG)
AT Tel. 0660 / 59 95

Internet:
<http://www.bosch-hausgeraete.de>

9000 405 287 da (8811)
640EG